

Viper Touch

Tenyésztő - termelés

Felhasználói kézikönyv



Ez a kézikönyv részben gépi fordítással készült.
Ha kétségei vannak, kérjük, olvassa el az eredeti angol verziót a Products
alkalmazásba való bejelentkezéssel



Big Dutchman.

1 Megfelelőségi nyilatkozat

Gyártó: **SKOV A/S**
Cím: Hedelund 4, DK-7870 Roslev, Dánia
Telefon: +45 72 17 55 55

Ezt a megfelelőségi nyilatkozatot a gyártó kizárólagos felelőssége alapján adjuk ki.

Termék: Viper Touch sorozat
Típus, modell: Vezérlő

EU-irányelvek: 2011/65/EU RoHS -irányelv
2014/30/EU Elektromágneses összeférhetőség (EMC)
2014/35/EU Kisfeszültségű irányelv (LVD)

Szabványok: EN 63000:2018
EN 61000-6-2:2019
EN 61000-6-4:2019
EN 62368-1:2024

Gyártóként kijelentjük, hogy a termékek megfelelnek a felsorolt irányelvek és szabványok követelményeinek.

Helyszín: Hedelund 4, DK-7870 Roslev

Dátum: 2024.11.01



Tommy Bak
CTO

Gépi fordítás



A termék és a dokumentáció módosítása







A Big Dutchman vállalat fenntartja a jogot arra, hogy a jelen kézikönyvet és az abban tárgyalt terméket további értesítés nélkül módosítsa. Kétség esetén kérjük, forduljon a Big Dutchman vállalathoz.

A módosítás dátuma az elülső oldalon és a hátoldalon található.

Megjegyzés

- Minden jog a Big Dutchman vállalat tulajdona. A kézikönyv egyetlen részét sem engedélyezett bármilyen módon sokszorosítani, a Big Dutchman írásbeli jóváhagyása nélkül.
- Minden ésszerű erőfeszítést megtettünk a kézikönyvben szereplő információk pontosságának biztosítása érdekében. Mindezek ellenére bármilyen hiba vagy pontatlan információ szerepel benne, a Big Dutchman vállalat nagyra értékelné, ha értesíteni őket erről.
- Szerzői jog tulajdonosa: Big Dutchman.

Gépi fordítás

1	Megfelelőségi nyilatkozat	3
2	Útmutató	7
3	Termékleírás	8
4	Kezelési utasítások	11
4.1	Művelet	11
4.1.1	Nyelv kiválasztása	12
4.1.2	Funkciók keresése	12
4.2	művelet - tenyésztők számára	14
4.3	 Jelentések	15
4.4	 Kiegészítő	16
4.5	 Aktivitás napló	17
4.6	 Menü gomb	18
4.6.1	 Szünetfunkciók	19
4.6.2	 Stratégia	21
4.6.2.1	Görbék beállítása	22
4.6.3	 Beállítások	23
4.6.3.1	Rendszer	23
4.6.3.1.1	Jelszó	23
4.6.3.2	Riasztások	25
4.6.3.2.1	Egy riasztási jel leállítása	26
4.6.3.2.2	Áramellátási hiba riasztás	26
4.6.3.2.3	Riasztásteszt	26
5	Termelés	27
5.1	Ciklus	28
5.1.1.1	Állatcsoportok	29
5.2	Súly	29
5.2.1	Keresési korlátok	32
5.2.2	Leválasztási időszak	32
5.3	Takarmány	32
5.3.1	Takarmányfelhasználás	33
5.3.1.1	Takarmány kézi elosztása a ciklus indítása előtt	33
5.3.2	A takarmány típusának elnevezése	33
5.3.3	Takarmányvezérlő	34
5.3.3.1	Takarmányprogram	34
5.3.3.2	Takarmányvezérlő – rendeltetési hely - etető	35
5.3.3.2.1	Betöltés	36
5.3.3.2.2	Heti program	39
5.3.3.2.3	A tápvezeték felemelése – céltakarmányozás	40
5.3.3.3	Takarmányvezérlő – etetőserpenyő	41
5.3.3.3.1	Idővezérelt etetőserpenyő	42
5.3.3.3.2	Idő és mennyiség szerint vezérelt serpenyős ellátás	42
5.3.3.3.3	Idő és mennyiség szerint vezérelt serpenyős ellátás elosztással	43
5.3.3.4	Előtölés-vezérlés – láncadagolás	44
5.3.3.4.1	Idővezérelt láncellátás	44
5.3.3.5	Takarmány keverék	46
5.3.3.6	Takarmánykiegészítő	46
5.3.4	Takarmánymérő	47
5.4	Víz	48
5.4.1	Vízvezérlés	49
5.5	Világítás	51
5.5.1	Világítás program	51

5.5.2	Fő világítás.....	52
5.5.3	Napkelte és napnyugta	53
5.5.3.1	Hajnal és alkonyat - haladó.....	53
5.5.4	Fő világítás csökkentése.....	54
5.5.5	Rugalmas fénybeállítások.....	55
5.5.6	Kiegészítő világítás	55
5.5.7	Külön világítás.....	56
5.5.8	Ellenőrzőfény	57
5.5.9	Világos színszabályozás.....	57
5.6	Siló	59
5.6.1	Váltson át különböző silóra	60
5.6.2	Megosztott siló	61
5.6.3	Nap siló – takarmány mérése	62
5.6.3.1	A napi siló feltöltése	63
5.7	Programóra.....	64
5.8	Fészkek	65
5.8.1	Fészkek menü	65
5.9	Karcoló terület.....	66
5.9.1	Karcolás terület menü	66
5.10	Tojásszámláló	67
5.10.1	Rendszer-, padló- és elvetett tojások.....	68
5.11	Felhasználó által meghatározott bemenetek.....	68
5.12	Intervallum időzítők	68
6	Riasztó beállítások	70
6.1	Termelés	70
6.1.1	Világítási riasztások	70
6.1.2	Takarmány riasztások.....	70
6.1.2.1	Rendeltetési hely - etető	73
6.1.2.2	Adagolóvezeték emelése – célállomás behordása.....	74
6.1.3	Víz riasztások.....	75
6.1.4	Fészekriasztások	76
6.1.5	Kaparóterület riasztás	77
6.1.6	EggScan - tojásszámláló	77
6.1.6.1	Víz riasztások.....	77
6.2	Mester/kliens riasztások.....	78
7	Karbantartási utasítások	79
7.1	Tisztítás.....	79
7.2	Újrahasznosítás/ártalmatlanítás	79

2 Útmutató

Ez a kezelési utasítás a vezérlő napi üzemeltetését ismerteti. A kézikönyv tartalmazza a vezérlő funkcióival kapcsolatos alapismereteket, amelyek az optimális használathoz szükségesek.

A felhasználói kézikönyv csak a vezérlő gyártási funkcióit írja le. A vezérlő működésének és klímafunkcióinak általános leírását a felhasználói kézikönyvben találja.

Ha nem használ egy funkciót, például **Programóra**, akkor az nem jelenik meg a vezérlő felhasználói menüiben. Ezért a kézikönyv olyan szakaszokat is tartalmazhat, amelyek nem vonatkoznak az Ön vezérlőjének beállítására. Lásd a *Műszaki kézikönyvet* is vagy szükség esetén lépjen kapcsolatba a szervizzel vagy a kereskedővel.

10 hüvelykes és 7 hüvelykes vezérlőkijelző

A kézikönyvben szereplő kijelzőképek 10 hüvelykes vezérlőkijelzőről származnak, ahol a menü áttekintése a kijelzőn balra látható. 7 hüvelykes kijelzővel szerelt vezérlő használata esetén a menük a kijelző közepén jelennek meg.

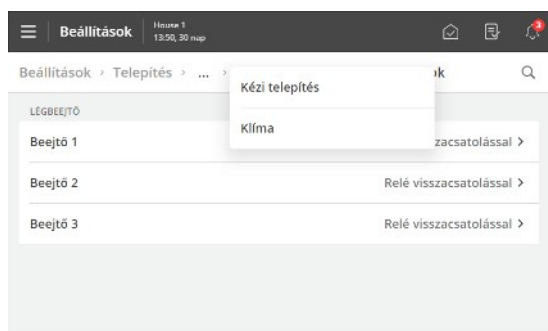

7 hüvelykes kijelző használata esetén a kijelző tetején lévő menüfejléceket megnyomva lépésről lépésre visszaléphet a menükben.

Ha több lépés áll rendelkezésre, mint amennyi megjeleníthető, akkor nyomja meg a 3 pontot, és válasszon ki egy menüt a megjelenő listából.

Gépi fordítás

3 Termékleírás

A Viper Touch sorozat kifejezetten baromfinevelő istállókhoz tervezett, egy istállót kezelő vezérlőket tartalmaz. A vezérlősorozatban különböző változatok találhatók meg. Mindegyik megfelel az éghajlat- és termelésellenőrzésre vonatkozó különböző követelményeknek az egyes termelési típusokban, valamint a földrajzi, éghajlati viszonyokban.

A vezérlő egy nagy érintőkijelzőn keresztül üzemeltethető, amelyen többek között a szellőzés állapota, az ikonok és görbék grafikus nézeteken jelennek meg. A kijelzőn megjelenő oldalak a különböző változatokhoz illeszkednek, ahonnan könnyedén elérhetők a legfontosabb funkciók.

A felhasználó külön elnevezheti a funkciók széles skáláját, úgymint a 24-órás programórát, a fény- és vízszabályozást, valamint a segédszenzorokat, hogy megfeleljen a gazdaság egyéni igényeinek, és hogy a funkciók könnyedén felismerhetők legyenek a menükben és riasztásokban.

A vezérlő 2 LAN porttal rendelkezik a hálózathoz való csatlakozáshoz, valamint 2 USB porttal.

A Viper Touch profi képes szabályozni és felügyelni az éghajlatot, és teljes kétfázisú vezérlést biztosít, amely szabályozza a hőmérsékletet, a páratartalmat, a szellőzést, a hűtést, a párasítást, a hőmérséklet-szabályozást és a hőmérséklet-szabályozást. és CO2 szellőztetés 2 külön zónában.

A Viper Touch profi különböző gyártási változatokkal kapható:

- Broiler
- Tenyésztő
- Réteg

Ezen túlmenően egy változat is rendelkezésre áll a klímafunkciók nélküli tenyésztőkhöz.

A vezérlőnek 6 fő oldala van, amelyek a baromfitermeléshez igazodnak, valamint egy menü oldala. Az oldalak a mindennapi munkavégzés számára releváns, kiválasztott funkciókat és nézeteket tartalmaznak.



ábra 1: Ezen felül, az oldalak különböző elemeinek kiválasztásával a főoldalokról elérhetők az alapvető funkciók és adatok.

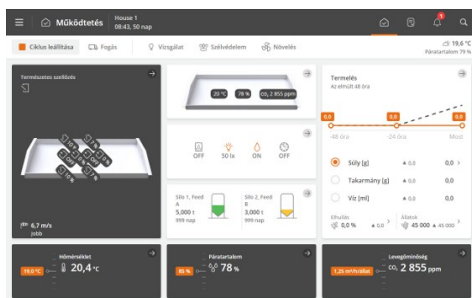

Oldal: **Üzemeltetés**

Az oldal a főoldali nézet, ahol a napi működéshez szükséges funkciók vannak összegyűjtve.

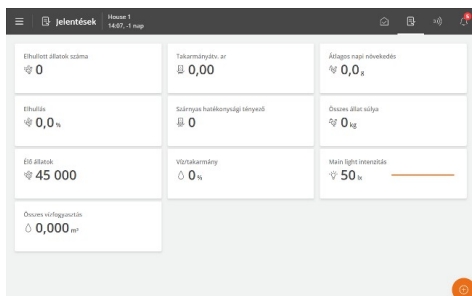

Oldal: **Jelentés**

Az oldal a felhasználó igényei szerint állítható be, hogy tartalmazza az aktuális adatokat megjelenítő, kulcsértékeket bemutató kártyákat.

Így alkalmas arra, hogy összegyűjtse a mindennaposan, valamint a jelentések készítéséhez használt adatokat.

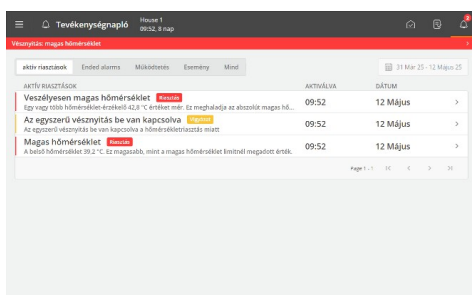

Oldal: **Aktivítási napló**

Az oldalon megjelennek a rögzített riasztások, a vezérlő műveletei és a különböző események.

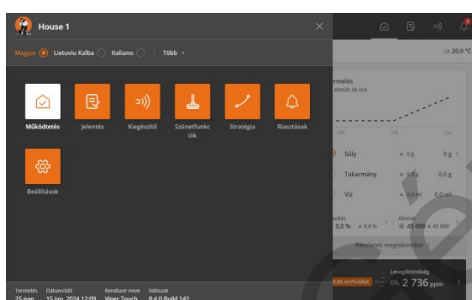

Menü gomb

A gomb hozzáférést biztosít a nyelv kiválasztásához, valamint a különböző oldalakra mutató parancsikonok gyűjteményéhez.

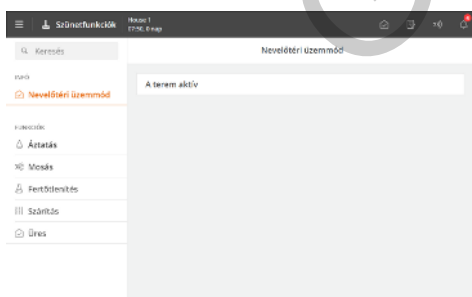

Oldal: **Szünetfunkciók**

Az oldal hozzáférést biztosít azokhoz a funkciókhoz, amelyeket egyrészt azért terveztek, hogy megkönnyítsék az istálló takarításához és a következő ciklus előkészítéséhez szükséges feladatokat, másrészt, hogy biztosítsák a légcserét és a hőmérsékletet az üres épületben.

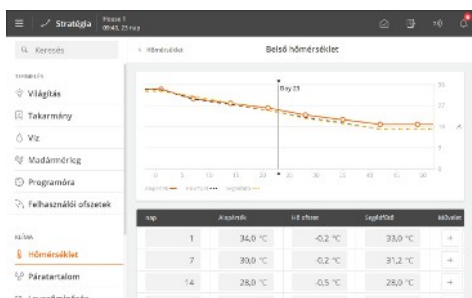

Oldal: **Stratégia**

Az oldal a kívánt termelési stratégia meghatározásához biztosít hozzáférést, amely ciklusról-ciklusra ismétlődik.

Ezek pl. a programbeállítások, a hivatkozások és a cikluszörcök.

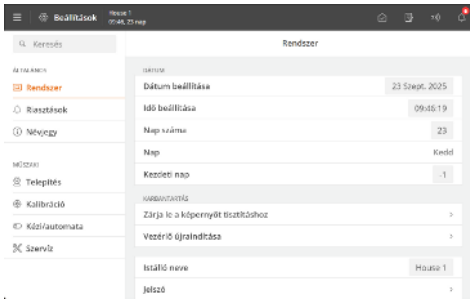

Oldal: **Beállítások**

Az oldal az általános beállításokhoz és a riasztási határértékekhez biztosít hozzáférést.

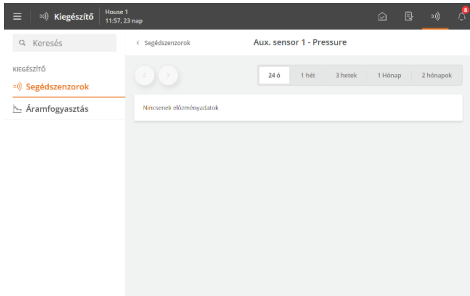

Oldal: **Segéd**

Az oldal a kiegészítő berendezésekből származó különböző típusú előzményadatok grafikus megjelenítéséhez biztosít hozzáférést (segédszenzorok és fogyasztásmérők).

Az oldal csak akkor jelenik meg, ha kiegészítő berendezések vannak csatlakoztatva.

Gépi fordítás

4 Kezelési utasítások

4.1 Művelet

Minden oldal különböző típusú kártyákból áll, amelyek az üzemeltetésről szolgáltatnak információkat és gyors hozzáférést biztosítanak az üzemeltetési beállításokhoz.

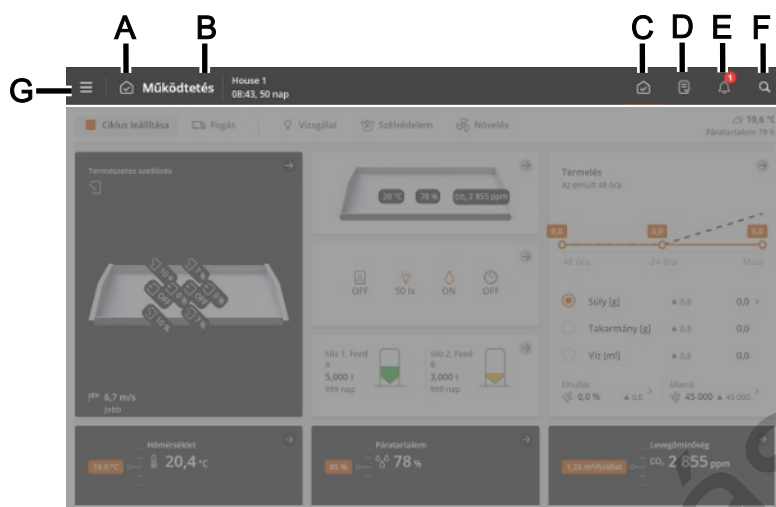

Az oldal felső sávján vannak gyorsbillentyűk, amelyek lehetővé teszik, hogy váltson a főoldalak **Működtetés(C)**, **Jelentések(D)**, **Kiegészítő(E)**, **Tevékenységnapló(F)** és **Beállítások(G)** között.

- A** Az oldal ikonja és neve.
- B** A kiválasztott istálló neve, és esetleg a hét és a nap száma.
- C** Az **Üzemeltetés** oldal áttekintést nyújt és lehetőséget biztosít a mindennapi munkavégzéshez leginkább szükséges funkciók működtetéséhez.
- D** A **Jelentések** oldal azokat a kulcsértékeket mutatja, amelyeket a felhasználó látni szeretne az oldalon.
- E** A **Kiegészítő** oldal a fogyasztásról és a kiegészítő berendezések státuszáról ad információkat, ha vannak.
- F** A **Tevékenységnapló** oldal az aktív riasztásokat, és a műveletek, események és riasztások teljes előzménylistáját jeleníti meg.
- G** A **Beállítások** oldal hozzáférést biztosít a nyelv kiválasztásához (lásd a Nyelv kiválasztása [▶ 12] Fejezetet) és más oldalakhoz: **Szünet funkciók**, **stratégia** és **beállítás**.



A vezérlő általános funkcióinak további kezelési utasításait a klímavezérlő felhasználói kézikönyvében találja.

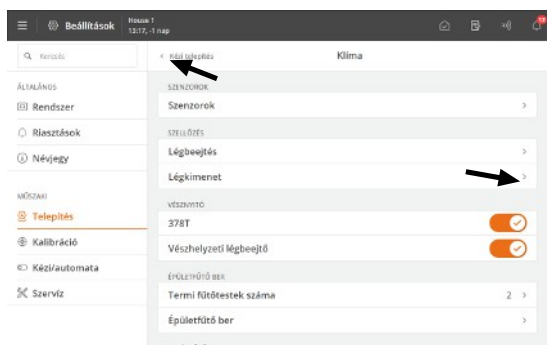

A navigációs menük az almenükhöz biztosítanak hozzáférést .

➤ A jobbra mutató nyíl egy almenüt nyit meg.

➤ A bal felső sarokban található balra mutató nyíllal egyet viszaléphet a menüben.

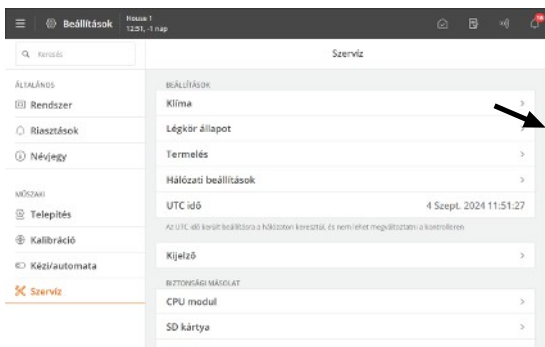

Gördítés

Ha az oldal hosszabb vagy szélesebb, mint a kijelző, akkor gördíteni lehet.

Ez gördítősvákvént jelenik meg a kijelzőn.

Görgessen úgy, hogy az ujját elcsúsztatja a kijelző fölött.

7"-es kijelző: A képernyőt a nyilak megnyomásával vagy ujjának a képernyőn történő elcsúsztatásával tudja gördíteni.

Beállítások módosítása

A megváltoztatható értékek szürke háttérrel jelennek meg.

Érintse meg az értéket a billentyűzet megnyitásához.

A billentyűzet bezárásához nyomja meg a **Mentés** vagy a **Elvetés** gombot.

4.1.1 Nyelv kiválasztása

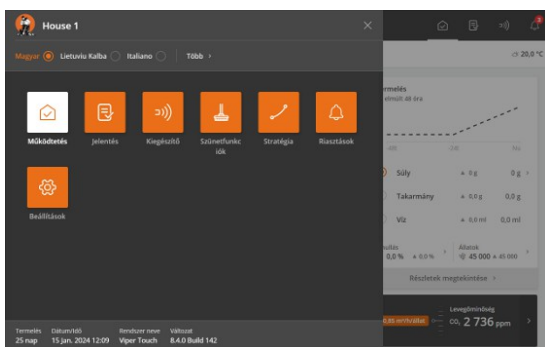

Nyomja meg a  Menü gombot.

A kiválasztott nyelvet pont jelöli.

Nyomja meg a **Több** gombot, ha a kívánt nyelv nem jelenik meg.

Válassza ki a nyelvet a listából. Nyomja meg a **Mentés**

Ne feledje, hogy a funkciók (például a 24 órás órák, vízmérők és a felhasználó által megnevezhető programok) neve nem követi a kiválasztott nyelvet.

A nevek gyári beállítása angol.

4.1.2 Funkciók keresése

A vezérlő egyes funkcióra könnyen rákereshet.

A rendszer az összes menüre kiterjedő keresést hajt végre.

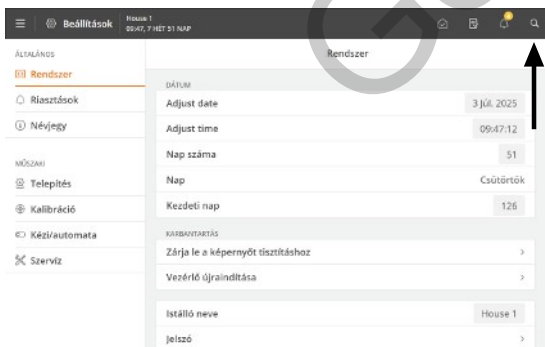

A keresési funkció a felső sáv gyorsgombján keresztül érhető el.

A kereséshez adjon meg legalább 3 karaktert.

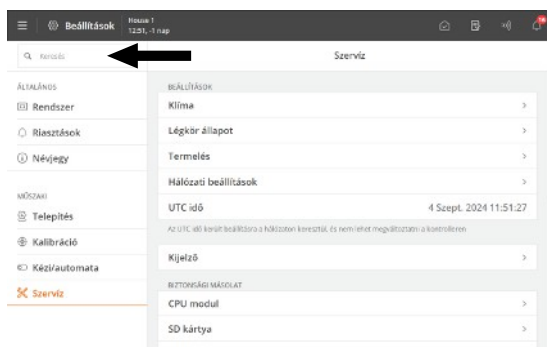

Az eredmény a keresőmező alatt látható. Az egyéni menük elérési útvonala például a Beállítások alatt is elérhető: **Általános | Riasztások | Klíma**.

A menübe való belépéshez nyomjon meg egy keresési eredményt.

A keresés bezárásához nyomja meg a jobb felső sarokban lévő keresztet.

A legutóbbi keresések gyorsbillentyűként jelennek meg a keresési funkció újbóli megnyitásakor.

Gépi fordítás

4.2 művelet - tenyésztők számára

Az oldal a tenyésztő termeléshez lett igazítva. A tenyésztőházban végzett napi munkához kapcsolódó nézeteket és beállításokat tartalmaz.

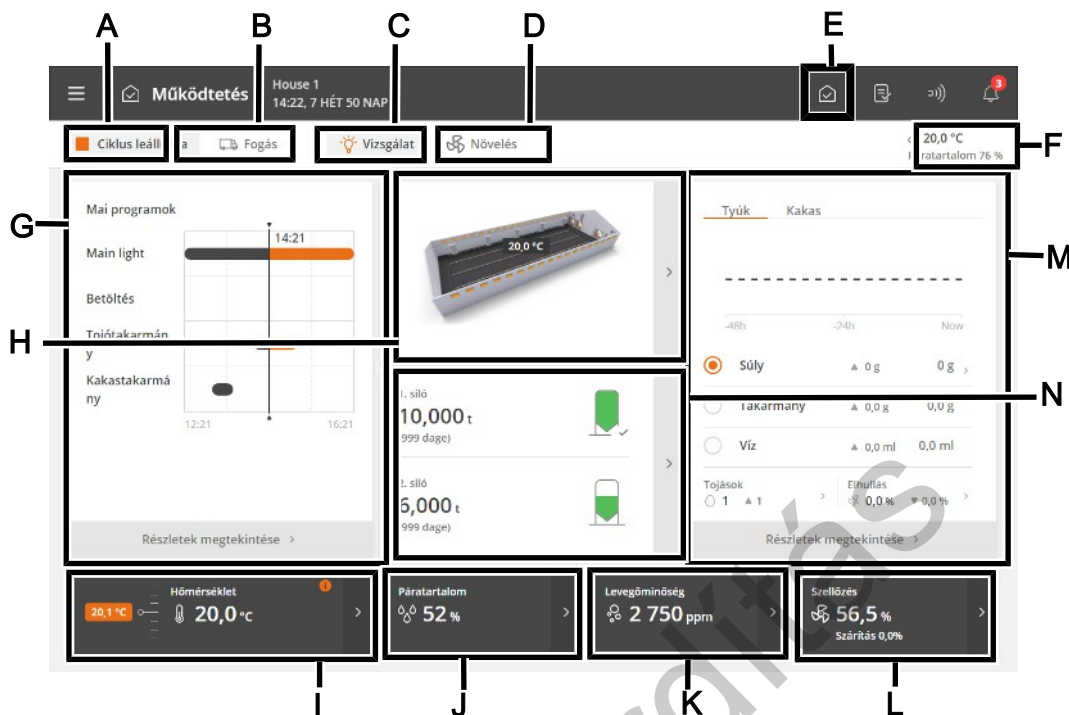

A A **Ciklus leállítása / Ciklus indítása** funkciógomb. Lásd a Aktív istálló – üres istálló istállóállapot című részt.

B A funkciógomb **Fogás**. A funkciót arra tervezték, hogy módosítsa a levegőcserét az istállóban annak megfelelően, hogy az összes, vagy néhány állat elhagyja a istállót. Lásd a Fogás című részt.

C Az **Ellenőrzés** funkciógomb az ellenőrző fények kézi aktiválására szolgál.

D A **Fokozás** funkciógomb a fokozás kézi aktiválására szolgál. Ez a funkció a levegőminőséget javítja a szellőzés rövid ideig tartó fokozásával. Lásd a Szellőztetési fokozás című részt.

E **Parancsikont az Üzemeltetés oldalhoz.**

F A külső hőmérséklet és páratartalom nézete.

G Az időprogramok által vezérelt klíma- és gyártási funkciók státuszának nézete. A nézetek áttekintést nyújtanak az összes alkalmazásról és a hozzájuk tartozó beállításokról is.

H Az istállókártya a klímaérzékelők és a klímaberendezések értékeit jeleníti meg. Az értékek egész számként jelennek meg. Hiba esetén egy sor jelenik meg helyette, és az érték színe pirosra változik.

Az istállókártya hozzáférést biztosít a klímaszabályozás állapotkijelzőihez, a klímaberendezés menüjéhez és az istállókártya konfigurálásához.

I Hőmérséklet-beállítások. Lásd a Hőmérséklet című részt.

J Páratartalom-beállítások. Lásd a Páratartalom című részt.

K CO₂ és NH₃ szellőzésfunkciók. Lásd: CO₂ és NH₃ szakasz.

L Állapotnézet a klímaszabályozáshoz, valamint hozzáférés a klímaberendezések menüjéhez és az istállókártya-beállításához.

Az állapotnézet parancsikont is biztosít a klímaberendezés manuális vezérléséhez. Ez olyan helyzetekben használható, amikor a berendezést le kell állítani.

M Az állatok testtömegére, takarmányozására és vízfogyasztására vonatkozó kulcsfontosságú adatok alakulásának jelzése az elmúlt 2 hétben. Ezenkívül a számított elhullás és az állatok aktuális számának megtekintése, valamint parancsikont az elhullott és eltávolított állatok számának rögzítésére.

A nézet egy parancsikont is tartalmaz a részletekhez, információkkal és beállítási lehetőségekkel.

N A siló tartalmának állapotnézete. A nézetek parancsikont biztosítanak a siló-beállításokhoz.

4.3 Jelentések

A felhasználó saját igényei szerint állíthatja be az oldalt, hogy az tartalmazza azokat a kulcsértékeket, amelyek biztosítják a klíma- és termelési értékekkel kapcsolatos kívánt nézetet.

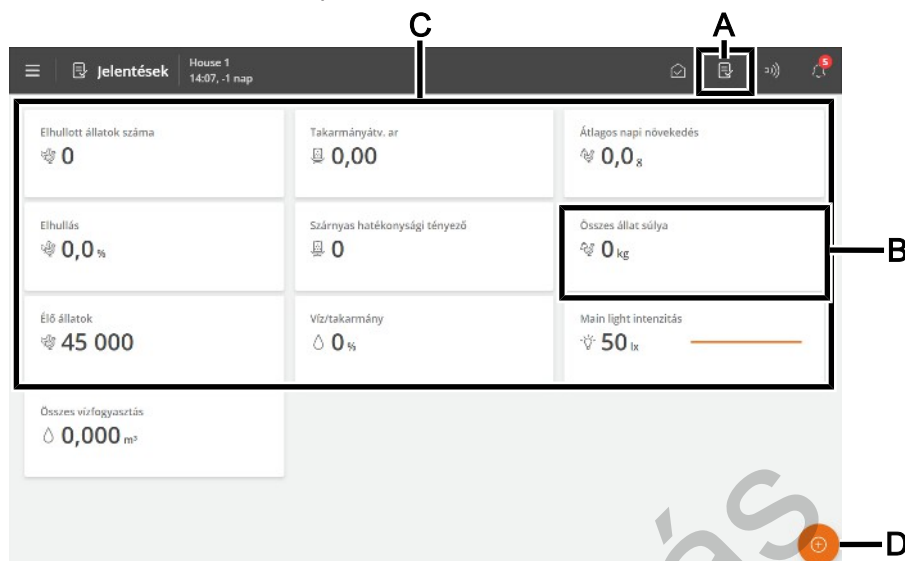

- A** Parancsikon a **Jelentések** oldalhoz.
- B** Kártya kulcsértékkel. Minden kártya úgy állítható be, hogy maximum 3 kulcsértéket tartalmazzon.
- C** Az oldal különböző kártyákat jelenít meg a kiválasztott kulcsértékekkel, például az előzmény vagy aktuális értékekkel.
- D** Szerkesztés gomb. Hozzáférést biztosít a kívánt kulcsértékek kiválasztásához.

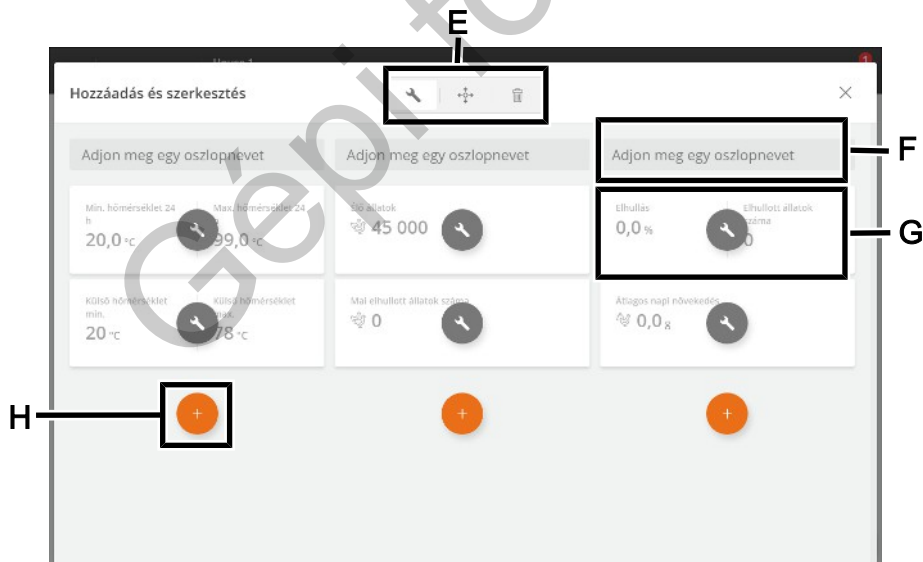

- E** A kártyák fejlécének vagy tartalmának módosítására, és a kártyák mozgatására vagy törlésére szolgáló eszközök.
Nyomja meg az eszközt majd végezze el a kívánt módosítást.
- F** Oszlop fejlécek.
Nyomja meg az átnevezéshez.
- G** Kártya kulcsértékkel.
Nyomja meg a kulcsérték megváltoztatásához és a nézet beállításához.
- H** Új kártya hozzáadására szolgáló eszköz az oszlopba.

Nyomja meg egy kártya hozzáadásához és a kívánt kulcsérték kiválasztásához.

Kártyák több kulcsértékkel

Lehetőség van több kártya egyesítésére, hogy legfeljebb 3 kulcsérték egy kártyán jelenjen meg.

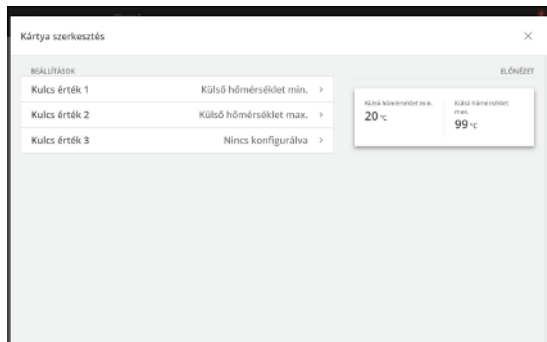

Nyomja meg a szerkesztőeszközt .

Nyomja meg a módosítandó kulcsértéket.

Válassza ki a 2. kulcsérték pontot, majd válassza ki a megjelenítendő kulcsértéket.

Szükség esetén válassza ki a 3. kulcsértéket, majd válassza ki a megjelenítendő kulcsértéket.

A jobb oldalon megjelenik a kártya előnézete.

4.4 Kiegészítő

Az oldal a különböző típusú berendezésekből származó rögzített adatokhoz biztosít hozzáférést (segédszenzorok és fogyasztásmérők), amelyeket felügyeleti célokra lehet használni.

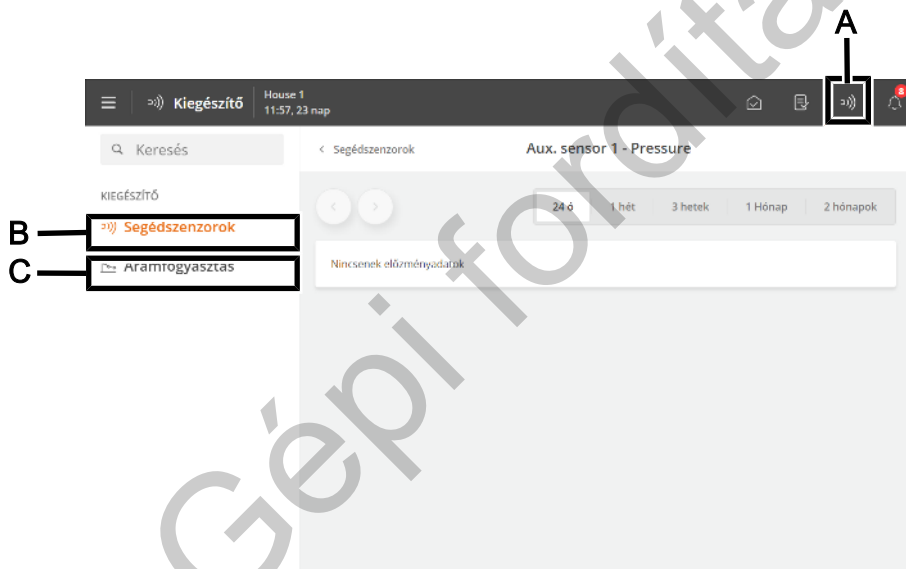

A Parancsikon a **Kiegészítő** oldalhoz.

B A **Segédszenzorok** menü grafikus áttekintést nyújt a segély szenzorokból származó, rögzített vezérlési adatokról.

A segédszenzorok nem befolyásolják a szabályozást.

A vezérlő a levegő CO₂-, NH₃- és O₂-tartalmát, valamint a páratartalmat, a nyomást és a hőmérsékletet rögzíti. Emellett szélesség- és szélirány-érzékelők is csatlakoztathatók, amelyek mérik az épületen kívüli szél irányát és sebességét.

Az egyes érzékelők által mért értékek 24 órás intervallumokban, két hónapos időszakra vetítve jelennek meg.

C Az **Energiafogyasztás** menü az aktuális fogyasztást mutatja W-ban és a teljes fogyasztást kWh-ban. A menü tartalma vezérlő típusától és beállításától függ.

4.5 Aktivitás napló

Az Aktivitás napló oldal a riasztások, működési változások és események naplóját jeleníti meg.

A legutóbbi tevékenység a felső részen jelenik meg. Az alapul szolgáló naplóoldalakon legfeljebb 100 korábbi tevékenység tekinthető meg.

Az Aktivitás napló fülek a különböző tevékenységkategóriákat mutatják.

A riasztások aktív és megszüntetett riasztásokra vannak felosztva.

A riasztási státusz színei:

- Piros – súlyos aktív riasztás
- Sárga – enyhe aktív riasztás (figyelmeztetés)
- Szürke – inaktív riasztás

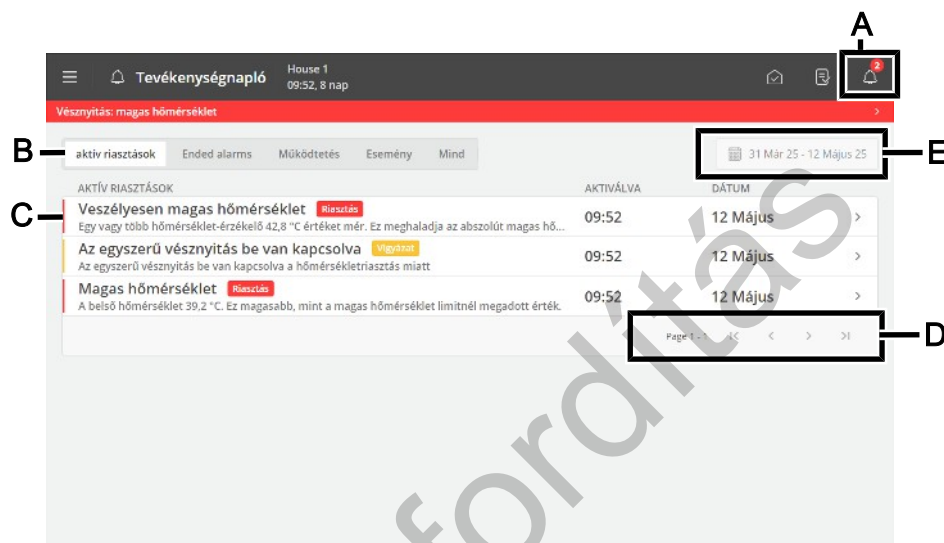

A Parancsikon az **Aktivitás napló** oldalhoz.

Az Aktivitás napló ikonja mutatja az aktív riasztások számát, amíg a riasztást kiváltó helyzet meg nem szűnik.

B Opciók szűrése a különböző típusú tevékenységekhez:

Aktív riasztások: az aktív riasztási helyzetű riasztásokat jeleníti meg.

Befejezett riasztások: a megszünt riasztási helyzetű riasztásokat jeleníti meg.

Működtetés: A vezérlő működését mutatja.

Esemény: Ez például azt mutatja, hogy a vezérlő újraindul, és ha valaki bejelentkezett a **Távoli hozzáférése**n keresztül (a felügyeleti alkalmazásból).

Mind: típust mutat.

C Minden egyes sor egy tevékenységet mutat.

A részletek megtekintéséhez nyomja meg a tevékenység sorát, például, hogy a riasztás mikor történt és mikor ismerték el. Vagy, hogy egy értéket/beállítást mikor módosítottak.

A részletek bezárásához nyomja meg a **Bezárás** gombot.

D Oldalnézet az aktivitás naplóban.

Váltson egyszerre egy oldalt, vagy váltson az első vagy az utolsó oldalra.

E Szűrési opció dátumokhoz és időszakokhoz.

Gyakran több riasztás követi egymást, mivel egy meghibásodott funkció más funkciókat is érint. Például egy csappantyúriasztást követhet egy hőmérséklet-riasztás, mivel a vezérlő nem tudja megfelelően szabályozni a hőmérsékletet a hibás csappantyúval. Így a korábbi riasztáson keresztül végig mehet a riasztási láncon, és meghatározhatja a riasztást kiváltó hibát.

Lásd a Riasztások [▶ 25] szakaszban található leírást.

4.6 ☰ Menü gomb

A menü gomb a nyelv kiválasztásához és más általános beállítási oldalakhoz biztosít hozzáférést.



- A** Menü gomb
- B** Az istálló nevének, a nap számának, az időnek, a hét számának, és ha szükséges, a változat nevének és a szoftver verzióának a megjelenítése.
- C** Nyelv kiválasztása. A további nyelvek a **Több** opció megnyomásával érhetők el.
A funkciók nevei (pl. 24-órás programóra, vízszabályozás és a programok, amelyeket a felhasználó elnevezhet) nincsenek lefordítva a kiválasztott nyelvre. A nevek gyári beállítása angol.
- D** Az oldal parancsikonja **Szünetfunkciók**.
Az oldalt azért tervezték, hogy megkönnyítsék az istálló takarításához szükséges feladatokat, másrészt, hogy biztosítsák a légcserét és a hőmérsékletet az üres épületben.
- E** Parancsikon a **Stratégia** oldalhoz.
Az oldal hozzáférést biztosít a ciklusgörbékhez, amelyek a klíma- és termelési funkciók vezérlésének alapját adják. Lásd még: Görbék beállítása [▶ 22] szakasz.
- F** Parancsikon a **Beállítások** oldalhoz.
Az oldal az **Istállóinformációk**, **Riasztási beállítások** és **Jelszó** felhasználói beállításokhoz biztosít hozzáférést. Lásd a Rendszer [▶ 23], Riasztások [▶ 25] és Jelszó [▶ 23] című részt.
Ezen felül a beállításhoz és szervizeléshez használt műszaki menükhöz is hozzáférhet. Lásd a Műszaki kézikönyvet.

4.6.1 Szünetfunkciók

Az oldal hozzáférést biztosít azokhoz a funkciókhoz, amelyeket egyrészt azért terveztek, hogy megkönnyítsék az istálló takarításához szükséges feladatokat, másrészt, hogy biztosítsák a légcserét és a hőmérsékletet az üres épületben.

- Áztatás
- Mosás
- Fertőtlenítés
- Szárítás
- Üres

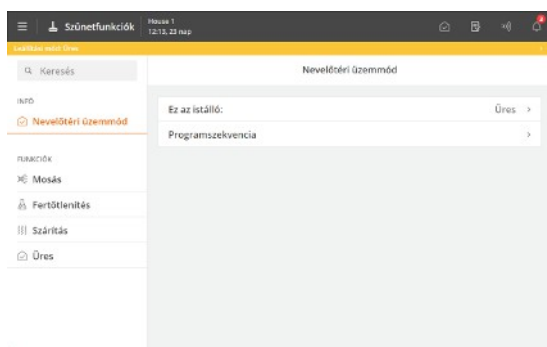

Állapot

A vezérlő csak akkor aktiválja a funkciókat, ha az istálló státusza **Üres**.

Az üres istálló státuszt az oldal tetején egy színes sáv jelzi.

Ha elérkezett egy funkció ideje, a vezérlő ismét elvégzi a beállítást az **Üres** beállításainak megfelelően.

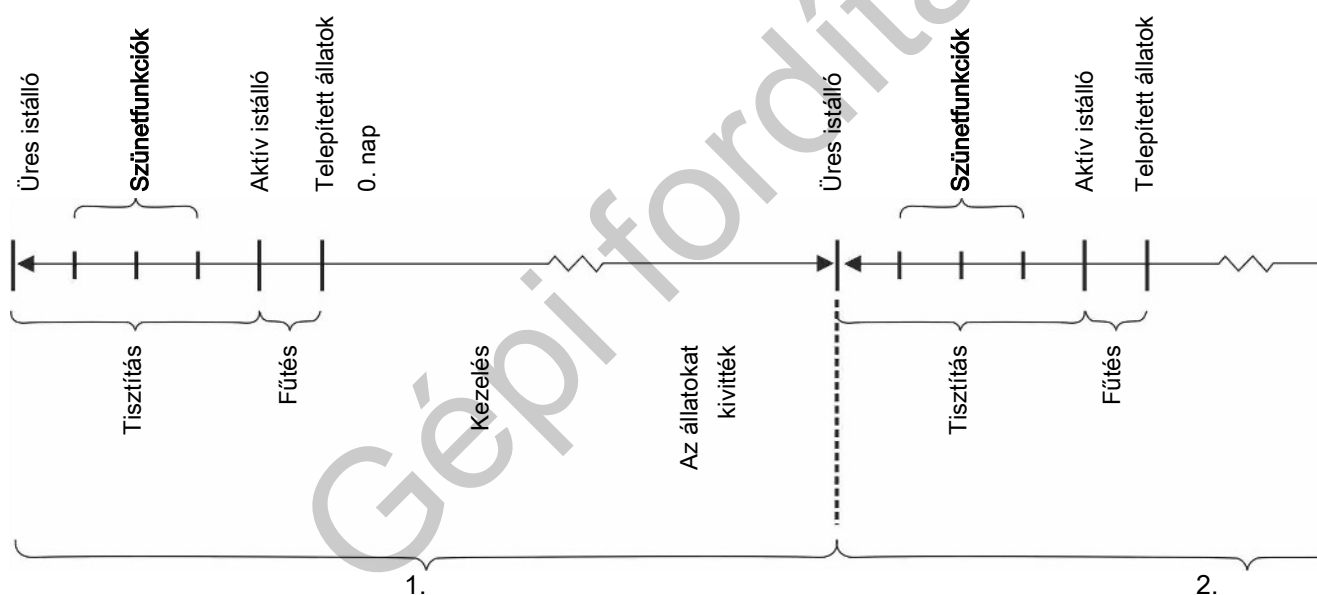

ábra 2: Példa a Szünetfunkciók beállítására a ciklustermeléshez

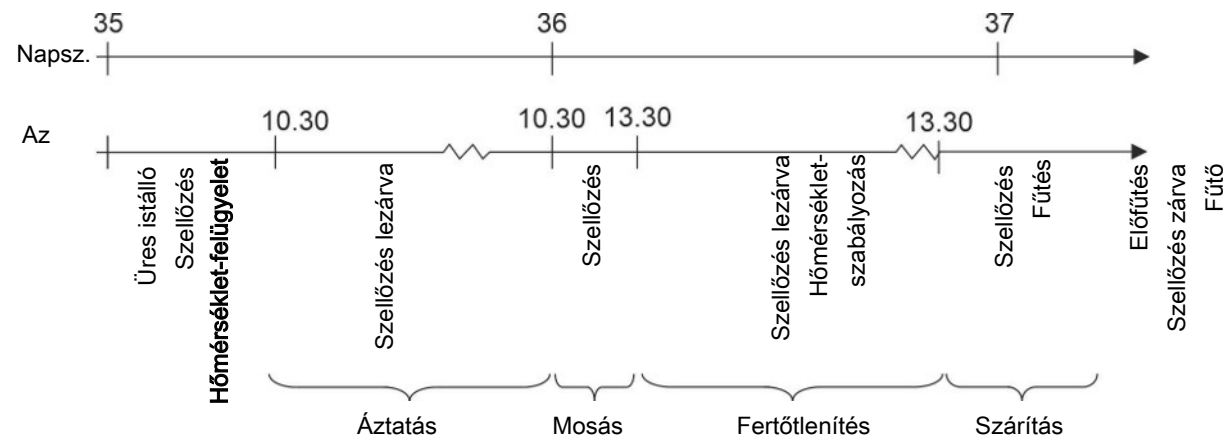

ábra 3: Funkciószekvencia

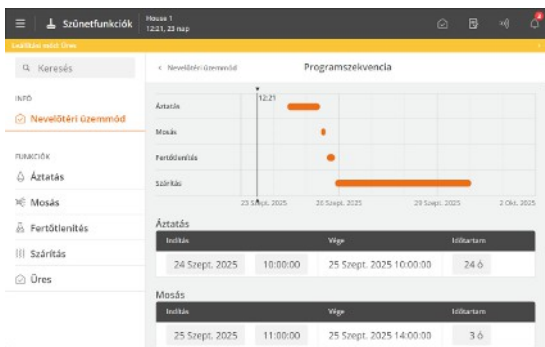

Programmszekvencia

Beállíthatja, hogy minden funkció egy adott időpontban induljon el. Így lehetőség van egy teljes programmszekvencia beállítására a funkciókhoz.

☰ Menü gomb | 📌 Szünetfunkciók | ℹ️ Info | 🏠 Istálló mód | 📅 Programmszekvencia

Ez az istálló:	Funkcióválasztó menü (csak akkor jelenik meg, ha az istálló státusza Üres).
A funkcióból hátralévő idő	Ha egy funkció aktív, a beállított idő elkezdi visszaszámolni (csak akkor jelenik meg, ha az istálló státusza Üres).
Programmszekvencia	A kezdési időpont és a funkció időtartamának beállítására szolgáló menü (csak akkor jelenik meg, ha az istálló státusza Üres).

Lásd továbbá a Ciklusok között című részt a különböző funkciók leírásához.

4.6.2 Stratégia

Az oldal olyan további funkcióbeállításokhoz biztosít hozzáférést, amelyeket általában nem kell megváltoztatnia a ciklus során. A stratégiák így a termelés teljes szükségleteinek fényében vannak meghatározva.

Itt lehet beállítani a hőmérséklet és fénygörbéket, a határértékeket, és kiválasztani az alfunkciókat, pl. fűvókatisztítást a hűtéshez.

A stratégiai görbék módosításai itt vannak csoportosítva, és **Felhasználói eltolásként** jelennek meg.

Lásd továbbá a vonatkozó szakaszokat a különböző funkciók leírásához.

Más információkkal együtt a görbék beállítása képezi a vezérlő termelésszabályozási számításának alapját.

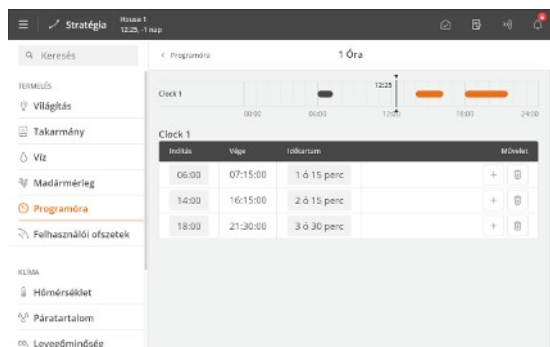

A vezérlő automatikusan beállítja magát az állatok életkorához.

Ha a vezérlő BFN Fusion felügyeleti programmal csatlakozik egy hálózathoz, a görbék itt is módosíthatók.

A vezérlő típusától és beállításától függően különböző kategóriák állnak rendelkezésre:

- Takarmány
- Víz
- Súly
- Világítás

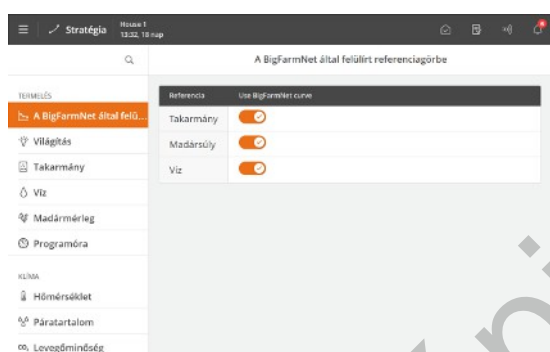

Ha a görbéket a BFN Fusion segítségével állítja be, az megjelenik a menüben.

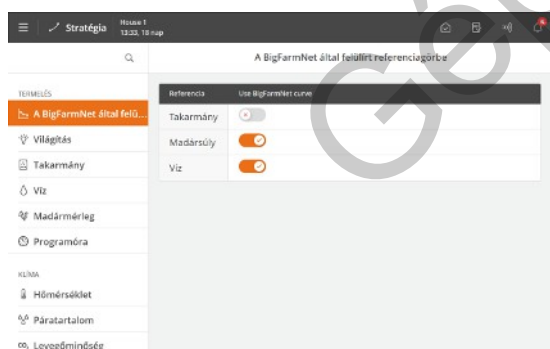

Válassza ki, hogy a BFN Fusionból vagy a vezérlőből származó görbét kell-e használni.

4.6.2.1 Görbék beállítása

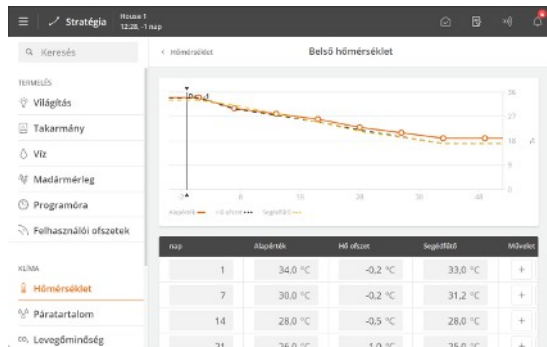

☰ Menü gomb | **Stratégia**

Minden egyes görbéhez állítsa be:

- A nap számát a görbe mindegyik szükséges pontjához.
- A funkció kívánt értékét a görbe minden egyes pontjához.

Nyomja meg a **+** a kívánt számú görbepont hozzáadásához.

Általában, a ciklusgörbe utolsó napjának száma úgy van beállítva, hogy megegyezzen az elvárt termelési idővel.

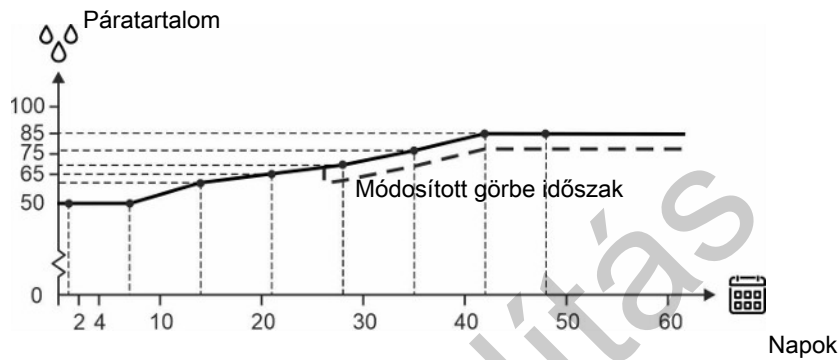

ábra 4: A levegő páratartalom görbéje

A görbe funkcióról általában elmondható hogy a vezérlő automatikusan párhuzamosan eltolja a fennmaradó görbeszekvenciát, ha a kapcsolódó beállítást módosítják a ciklus során.

4.6.3 Beállítások

Az oldal az általános beállításokhoz és a riasztási határértékekhez biztosít hozzáférést.

4.6.3.1 Rendszer

 Menü gomb |  **Beállítások** |  **Általános** |  **Rendszer**

Dátum és idő beállítása	<p>A jelenlegi dátum és idő beállítása.</p> <p>A megfelelő időbeállítás a különféle vezérlőfunkciókhoz és a riasztások rögzítéséhez szükséges. Így minden vezérlőprogram használja a dátumot az időt és a nap számát.</p> <p>Az óra az áramellátás hibája esetén sem áll le.</p> <p>Nyári és téli időszámítás</p> <p>Nincs automatikus alkalmazkodás a nyári és a téli időszámításhoz, mivel egyes állatfajok nagyon érzékenyek a cirkadián ritmusuk változásaira. Ha azt szeretné, hogy a vezérlő nyáron és télen a helyi időt kövesse, akkor az időbeállítást manuálisan +/- 1 órával kell módosítania.</p>
Nap száma	<p>Válassza ki, hogy a nap számának a kezdés óta eltelt időt (az istálló státusza aktív) vagy az állatok tényleges életkorát kell-e mutatnia.</p> <p>Ha az állatok aktuális életkorára van szükség, a napok számát ki kell igazítani, amíg az megfelel a várható élettartamnak.</p> <p>Éjfélkor a 1-es nap szám minden egyes eltelt napot számol.</p> <p>Ne feledje, hogy ha a ciklus során megváltoztatják a nap számát, akkor az módosítja/megsemmisíti a ciklus előzmény adatait (pl. takarmányfogyasztás stb.).</p> <p>A Nap száma funkció az istálló előmelegítésére is használható, ha negatív értéket adnak meg.</p>
Nap	A hét napjának megtekintése.
Kezdőnap	<p>A ciklus kezdő napjának beállítása.</p> <p>A nap számának legalacsonyabb értéke -3 lehet, így a vezérlő már azelőtt elvégezheti az istálló előmelegítését, hogy az állatok megérkeznének.</p>
Istálló neve	<p>Az istálló nevének beállítása.</p> <p>Minden egyes istállónak egyedi névvel kell rendelkeznie, amikor a vezérlőt a LAN-hálózatba integrálják. Az istállónév a hálózaton keresztül lesz elküldve, ezért az istállónak a név alapján azonosíthatónak kell lennie.</p> <p>Készítsen tervet a hálózathoz kapcsolódó összes vezérlő elnevezésére.</p>
Jelszó	<p>Eldöntheti, hogy a vezérlőt jelszavak használatával biztosítja-e az illetéktelen használattal szemben.</p> <p>Lásd a Jelszó [▶ 23] című szakaszt.</p>

4.6.3.1.1 Jelszó

Ez a szakasz csak olyan istállókra vonatkozik, ahol a Jelszó funkció aktiválva van.

Jelszavak használatával biztosíthatja, hogy illetéktelen személyek ne kezelhessék a vezérlőt.

Ahhoz, hogy hozzáférjen egy beállítás módosításához, meg kell adni az annak a felhasználói szintnek megfelelő jelszót, amelyhez az adott funkció tartozik (**Napi**, **Speciális** és **Szerviz**).

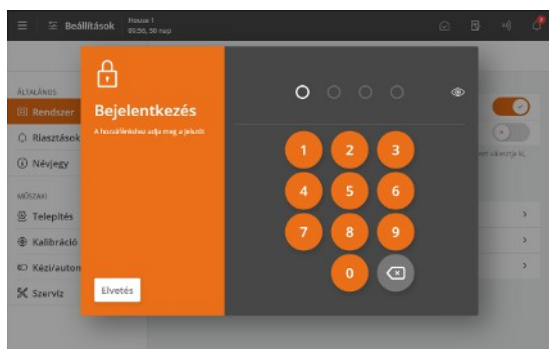

A funkció a Menü gomb | **Beállítások** | **Általános** | **Rendszer** | **Jelszó** útvonalon keresztül aktiválható.

Adja meg a szervizjelszót.

A jelszó beírása után a vezérlő a megfelelő felhasználói szinten üzemeltethető. 10 percnyi üzemeltetés nélkül eltelt idő után a felhasználót a rendszer automatikusan kijelentkezteti.

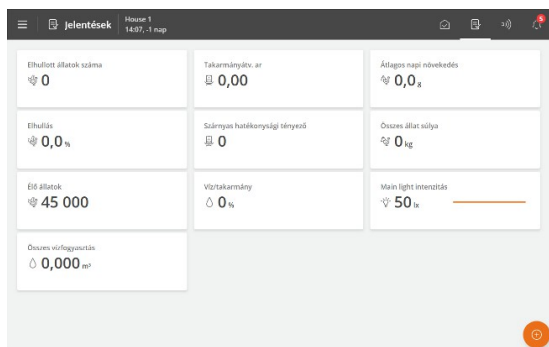

Válasszon ki egy oldalt egy művelet után. 1 perc után a vezérlő újra kérni fogja a jelszót.



Aktiválja a **Jelszó használata csak a műszaki menüben** funkciót, hogy a vezérlő a **Szerviz** jelszót csak akkor kérje, ha a felhasználó a **Telepítés**, **Kalibrálás** és **Szerviz** menükben akarja módosítani a beállításokat.

Módosítsa a jelszót mindhárom felhasználói szint esetében.

Ahhoz, hogy egy jelszót meg lehessen változtatni, először meg kell adni az érvényes jelszót.

Menü gomb | **Beállítások** | **Általános** | **Rendszer** | **Jelszó**.

Felhasználói szint	Hozzáférés a következőkhöz	Gyárilag beállított kód
Napi nézet (bejelentkezés nélkül)	Állatok számának bevitel A hőmérséklet, a páratartalom és a levegőminőség finomhangolása Manuális klímavezérlés	
Napi	Napi: Beállított értékek módosítása	1111
Speciális	Napi + speciális: A görbék és a riasztási beállítások módosítása Manuális termelésvezérlés	2222
Szerviz	Napi + speciális + szerviz: A Műszaki menü beállításainak módosítása	3333



A vezérlő üzemeltetéséhez való hozzáférés korlátozása

Azt javasoljuk, hogy változtassa meg az alapértelmezett jelszavakat, és a későbbiekben is rendszeresen változtassa meg őket.

Elfelejtett jelszó

Ha 3 alkalommal helytelen jelszót ad meg, a vezérlő megjeleníti a MAC-címét és az UTC-dátumot.

Ezeket úgy kell megadni, amikor kapcsolatba lép egy Szervizpartnerrel, aki segítséget tud nyújtani egy új ideiglenes Szerviz jelszóval. A jelszó az adott vezérlőre vonatkozik, és csak a létrehozás napján érvényes.

4.6.3.2 Riasztások



A riasztások csak akkor működnek, ha az állapot Aktív istálló.

Kivételt képeznek a CAN-kommunikáció és az **Üres** státusz hőmérsékletének riasztáspróbái és riasztásai.

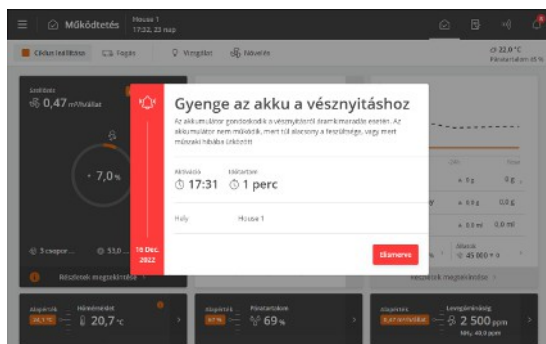

A vezérlő rögzíti a riasztás típusát és időpontját.

A riasztás típusára vonatkozó információ egy külön riasztási ablakban jelenik meg a riasztási helyzet rövid leírásával együtt.

Piros: súlyos riasztás

Sárga: enyhe riasztás

Szürke: deaktivált riasztás (megszűnt a riasztási állapot)

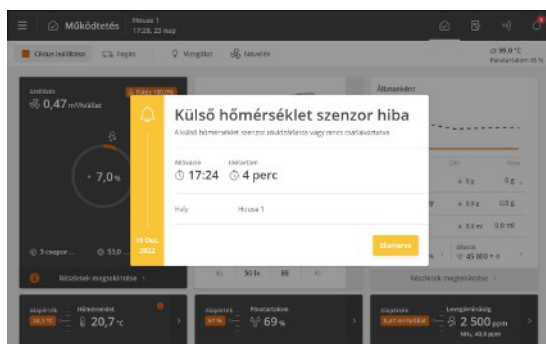

Kiválaszthatja, hogy a riasztás súlyos vagy enyhe legyen a kiválasztott klíma és termelési riasztások esetében.

Súlyos riasztás: Piros riasztási felugró ablakok a vezérlőn és riasztás a csatlakoztatott riasztóegységen keresztül, pl. kürt. Csak a súlyos riasztások indítják be a riasztórelét.

Enyhe riasztás: Sárga színű felugró figyelmeztetés az istálló-vezérlőn. Az enyhe riasztások felugró ablakban jelennek meg a kijelzőn.

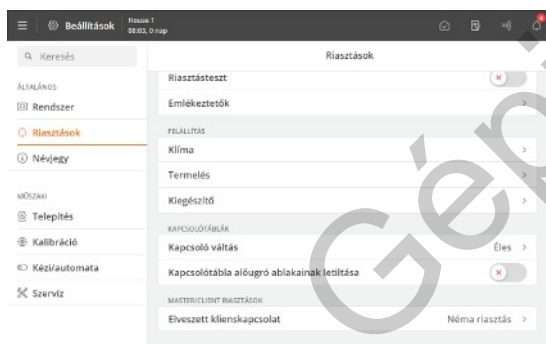

A vezérlés szintén generál egy riasztási jelet, amelyről dönthet úgy, hogy fenntart.

A riasztási jel így folytatódik, amíg nem nyugtázza a riasztást. Ez arra az esetre is igaz, ha a riasztást kiváltó helyzet megszűnt.

☰ Menü gomb | ⚙️ Beállítások | 🔔 Riasztások

Riasztások karbantartása: Annak beállítása, hogy a riasztás azután is folytatódjon-e, hogy a riasztást kiváltó feltétel már megszűnt.

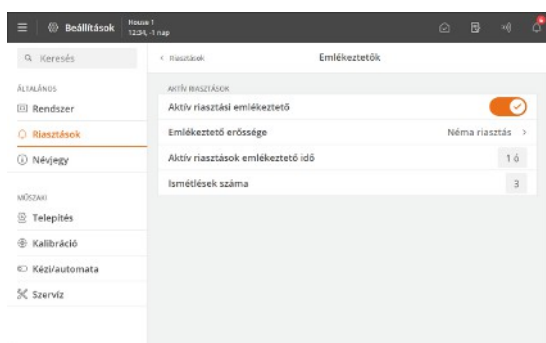

Emlékeztető

A vezérlő figyelmeztetheti Önt egy fennálló riasztásra, ha már nyugtázott egy súlyos riasztást. Ennek biztosítania kell, hogy a riasztást kiváltó okot kezelték.

Emlékeztető beállítások:

Aktív riasztások emlékeztető idő: Annak beállítása, hogy mennyivel a riasztást követően jelentkezzen emlékeztető.

Ismétlési idő: Annak beállítása, hogy hányszor jelentkezzen emlékeztető.

Lásd a Klíma szakaszt a riasztások és riasztási határértékek beállításához.

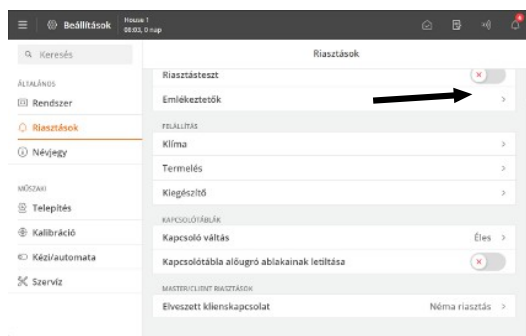

Kapcsoló váltás

Ha a vezérlő egy felülvezérlő kapcsolómodulhoz van csatlakoztatva, a modul kapcsolóhelyzetének megváltoztatására riasztás áll rendelkezésre.

A kapcsoló helyzetének változásai az Aktivitetsloggen-ben kerülnek naplózásra.

4.6.3.2.1 Egy riasztási jel leállítása

A riasztás ablak eltűnik és a riasztási jel leáll, ha nyugtázza a riasztást az **Elismerve** gomb megnyomásával.

4.6.3.2.2 Áramellátási hiba riasztás

A vezérlő energiaellátási hiba esetén mindig riasztást generál és vésznyitást aktivál.

4.6.3.2.3 Riasztásteszt

A rendszeres riasztáspróbák segítenek annak biztosításában, hogy a riasztások tényleg működjenek, amikor szükség van rájuk. Ezért hetente tesztelje a riasztásokat.

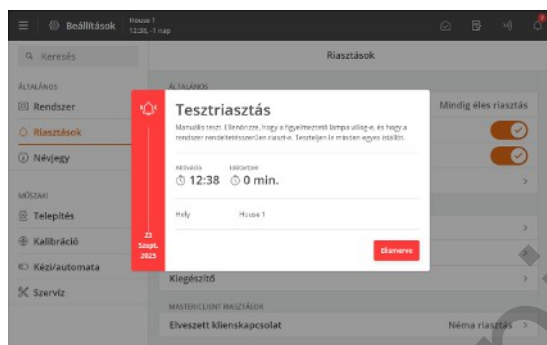

Aktiválja a **Riasztástesztet** a tesztelés indításához.

Ellenőrizze, hogy villog-e a riasztás lámpa.

Ellenőrizze, hogy a riasztórendszer a kívánt módon működik-e.

A tesztelés befejezéséhez nyomja meg az **Elismerve** gombot.

5 Termelés

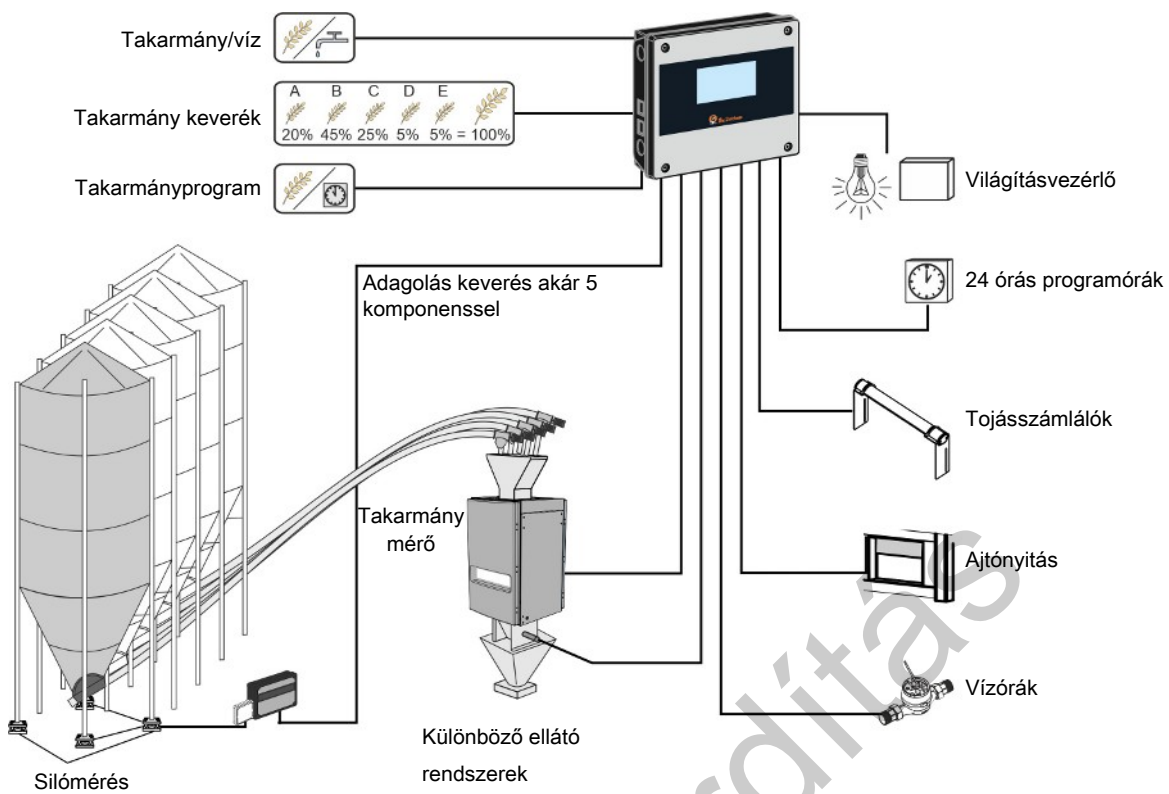

ábra 5: Példa a csatlakozási lehetőségekre.

5.1 Ciklus

A raktározott és mozgatott állatok számával kapcsolatos információk segítik az adatkezelő termelésellenőrzéssel kapcsolatos számításainak alapját. A kulcsfontosságú értékek, mint például a mortalitás és a takarmány/állat, ezért a helyes számok megadásától függenek.

A vezérlő folyamatosan kiszámítja az élő állatok teljes számát, a tegnapi elhullott állatok számát és az állattartó ház elhullását. A tételindításkor regisztrálhatja a raktározott állatok számát, a selejtezés okait stb.

A vezérlő megjelenítheti, hogy a regisztrációk reggel vagy este történtek-e, és az egyes rögzítési típusok teljes számát a tételhez.

A korábbi felvételek számítása megtekinthető a BFN Fusion PC felügyeleti programban.

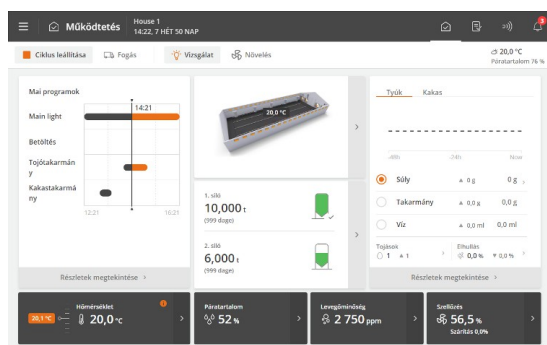

Üzemeltetés. Az állattartó házban található állatok legfontosabb értékei és nyilvántartásai megtekinthetők és a **Termelés** kártyán keresztül bevihetők.

A kártya arcán látható ábra mutatja az elmúlt 2 hét aktuális tömegét, takarmányát és vízértékeit. Ezenkívül láthatja a halandóság tényleges értékeit és az állatok számát a házban, és könnyen hozzáférhet a köteg alatt a megfelelő számok rögzítéséhez.

Elhullás: Az elhullott állatok számának különböző kategóriákba történő bevétele.

Állat: A mozgatott állatok számának megadása.

A következő részben az állatok számára elérhető funkciók és beállítási lehetőségek leírását találja.

Működtetés | Termelés | Állatok

Betelepítve	Az állatok teljes számának megadása a ciklus indulásakor. Ha az állatokat egy tétel alatt tárolják vagy eltávolítják a házból, a bejegyzést a Termelés kártya arcán vagy a hozzáad/elvesz (áthelyezve) vagy a Öreg/elhullott menüben teheti meg.
Élő állatok	Megjeleníti az élő állatok számát.
hozzáad/elvesz	A különböző kategóriákba tartozó állattartóba kiszállított vagy ott tárolt állatok számának bejegyzése.

Működtetés | Termelés | Elhullás

Öreg/elhullott	Az állatok számának besorolása a kategóriákba, beleértve a selejtezés/elhullás okait is. Ezek a számok a halálozási arány kiszámítására szolgálnak.
Elhullott állatok száma	Az elhullott állatok teljes számának megjelenítése. Itt is lehet beírni egy számot, ahelyett, hogy a menüben Öreg/elhullott állatok . Az itt megadott számok a Öreg/elhullott állatok kategóriában a Elhullott alatt szerepelnek.
Mai elhullott állatok száma	Az elhullott állatok teljes számának megjelenítése éjjél óta.
Tegnap elhullott állatok száma	Az elhullott állatok teljes számának megjelenítése.
Elhullás	A teljes számított mortalitás megjelenítése százalékban.
Életképesség	Az élő állatok számának százalékos aránya a tárolt állatok számához képest.

Működtetés | Termelés | Napi növekedés

Napi növekedés

Az állatok nyereségének megjelenítése az elmúlt 24 órában.

5.1.1.1 Állatcsoportok

Az alapértelmezett az állatok egy csoportja az egész ház számára.

Az állatok több csoportra osztása pontosabb nyilvántartást és számítást biztosíthat a vonatkozó termelési adatokról. Ezenkívül lehetővé teszi az állatcsoportok számára, hogy különböző takarmányokat kapjanak.

A csoportok létrehozhatók és elnevezhetők, hogy tükrözzék az adott rendszert. Egy csoport lehet **Csak tyúk**, **Csak kakas** vagy **nő és férfi**.

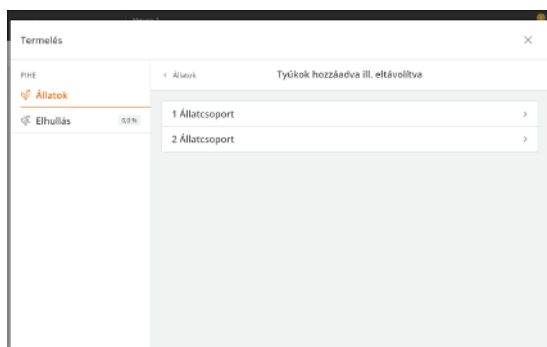

Válassza ki a megfelelő csoportot, és ott végezze el a regisztrációt.

A következő funkciók állíthatók be vagy olvashatók az állatcsoporthoz képest:

- Az állatok száma (**Öreg/elhullott, Hozzáad/elvesz, Betelepítve**)
- Mortalitás és élhetőség
- Madármérleg
- Töltés, takarmánytípus és takarmányfogyasztás

5.2 Súly

Az optimális termelés elérése érdekében fontos, hogy az állatok nyeresége kövesse a tenyésztő társaság ajánlásait. Az erősítést befolyásolhatja például az előtölési mennyiség vagy a fényvezérlés módosítása.

A mérés automatikusan vagy manuálisan is elvégezhető.

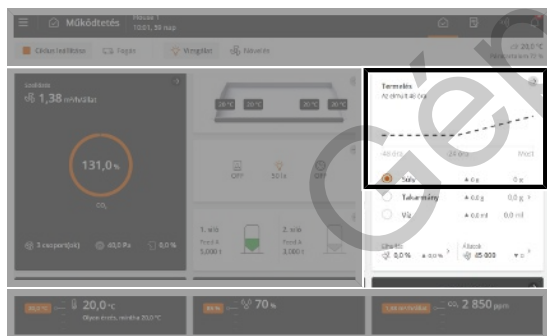

Üzemeltetés. Termelés. A kártya ábrája az elmúlt 48 óra (tenyésztő esetében 14 nap) aktuális átlagos súlyát mutatja.

A kártya egy parancsikont is biztosít a kézi súlyozás (ellenőrzési súly) eredményének megadásához.

A következő részben a súlyhoz rendelkezésre álló funkciók és rögzítési lehetőségek leírását találja.

Automatikus mérés

Automatikus mérési módban a vezérlő többek között a következő kulcsértékeket számítja ki:

- átlag
- napi nyereség
- egységesség
- Variancia együttható
- a súlyok száma minden madárskálán
- súlyok megoszlása
- regisztrációk száma

Ezeket az értékeket *állatcsoportok* (tenyésztők vagy rétegek) alapján is fel lehet jegyezni és ki lehet számítani.

Kézi mérés - Ellenőrzési mérés

A kézi súlyozást az etetés előtt a hét ugyanazon napján és időpontjában kell elvégezni, hogy azok összehasonlíthatóak legyenek.

- Például mérje meg manuálisan az állatokat a 7., 14., 21., 28., 35. Napon, 42 ... vagy ugyanazon a napon, mint a vezérlő referenciagörbéjében.
- Mérjen le legalább 100 madarat vagy a ciklus 0,5%-át.
- Lehetőleg legalább 4 súlyozást kell egyenletesen elosztani a házban.
- Adja meg a kézi súlyozás átlagát.



Működtetés | Termelés. Nyomja meg a Weight Data gombot

Vizsgálati súly Az ellenőrzési súly alapul szolgálhat az automatikus súlyok összehasonlításához. A vezérlő a korrekciós tényező beállításához a vizsgálati súlyt is használja. Lásd alább.

Működtetés | Termelés | Súly

Súly	A kulcsértékek megjelenítése, valamint a korábbi adatok és beállítások parancsikonja.
Korrigálási faktor	A nehéz állatok kevésbé aktív és ritkább súlyának kompenzálására szolgáló korrekciós tényező megjelenítése. A vezérlő számításai figyelembe veszik az állatok különböző méreteit és viselkedését. Az érték kötegelt görbeként van beállítva a Stratégia alatt.
Vizsgálati súly	A kézi mérés megadása. Lásd még az alábbi részt.
Súly	Az összes állat számított átlagos tömegének megjelenítése.



Működtetés | Termelés | Súly | Mérleg | Madármérleg

Az **Összegzés** fejléc alatt a kiválasztott számított értékek jelennek meg. További értékek láthatók az egyes madárskála alatt.

Átlag	Az átlagos súly kijelzése a súlyhoz viszonyítva.
Napi növekedés	Az állatok becsült nyereségének megjelenítése az elmúlt 24 órában.
Variancia együttható	Az állatok százalékos eltéréseinek megjelenítése az átlagos testtömeghez (oszlop) viszonyítva és a normál eloszlás (görbe) megjelenítése. Minél nagyobb a szóródás, annál kevésbé egységes az állatok.
Egységesség	Az átlagos testtömeg +/- 10%-án belül lévő állatok százalékos arányának megjelenítése. Minél magasabb az arány, annál egyenletesebb az állatok.
Mérések száma	A súlyok számának megjelenítése az elmúlt 24 órában. Legalább 100 jóváhagyott mérésre van szükség naponta (keresési határon belüli mérés). Túl kevés mérés a következők miatt fordulhat elő: - A mérleget olyan pontra helyezék, ahol túl kevés állat fordul meg vagy túl kicsi az aktivitás. - A Keresési határ beállítása helytelen.

Lemérések eloszlása	<p>A jóváhagyott súlyok eloszlásának kijelzése 24 órás időszak alatt.</p> <p>A nézetek az egyes madárméretarányokra, állatcsoportonként, valamint a nőstényekre és hímekekre vonatkoznak.</p> <p>A nézet éjfélkor frissül. A nyilak megnyomásával hozzáférhet a korábbi adatokhoz.</p> <p>A nézetek több napos összehasonlításakor vegye figyelembe, hogy az x- és y-tengely dinamikus, és alkalmazkodik a mérési adatok számához.</p>
Regisztrációk száma	Az elmúlt 24 órában rögzített 25 grammnál nagyobb stabil súlyok számának kijelzése.
Nem korrigált átlag	A mért átlagos súly kijelzése a korrekciós tényező korrekciója előtt.
Adaptív referenciatömeg	<p>Az aktuális súly referencia megjelenítése.</p> <p>Adaptív mérés esetén a súlyreferencia akkor módosul, ha a regisztrált értékek a referencia felett vagy alatt vannak.</p>
Állattípus	<p>Nők és férfiak számára.</p> <p>Annak kiválasztása, hogy melyik állattípust kell mérlegelni a skálán.</p>
Keresési határ	<p>Határértékek beállítása a mérési eredmények rendezéséhez.</p> <p>A referenciához képest e határérték feletti vagy alatti mérési eredményeket nem használják. Ily módon ki kell küszöbölni az egynél több állat vagy a helytelen súlyok egyéb típusai mérlegeléséből származó mérési eredményeket.</p> <p>Lásd még: Keresési korlátok [32] szakasz.</p>
Madármérleg kikapcsolásának időszaka	<p>Az etetéssel kapcsolatos időtartam beállítása, ahol az állatokat nem mérik automatikusan.</p> <p>Lásd még: Leválasztási időszak [32] szakasz.</p>
Madármérleg jel	Az állatmérleg által rögzített aktuális súly kijelzése (kézi méréshez nem jelenik meg).

Stratégia | **Madármérleg görbék**

Referencia	Napszámok és referenciatömeg beállítása.
Korrigálási faktor	<p>Napszámok és korrekciós tényező beállítása.</p> <p>A görbe egy korrigált tényezőt is mutat, amely a vezérlő korrekciós tényezőjének kiszámítása a bevitt vizsgálati súlyok alapján. Lásd még: szakasz.</p>



Javasoljuk, hogy adagonként legalább egyszer kalibrálja a madármérlegeket.

Lásd még: Műszaki kézikönyv.

5.2.1 Keresési korlátok

A vezérlő csak a korrigált referenciatömegtől való százalékos eltérésen belül hagyja jóvá a súlyozást.

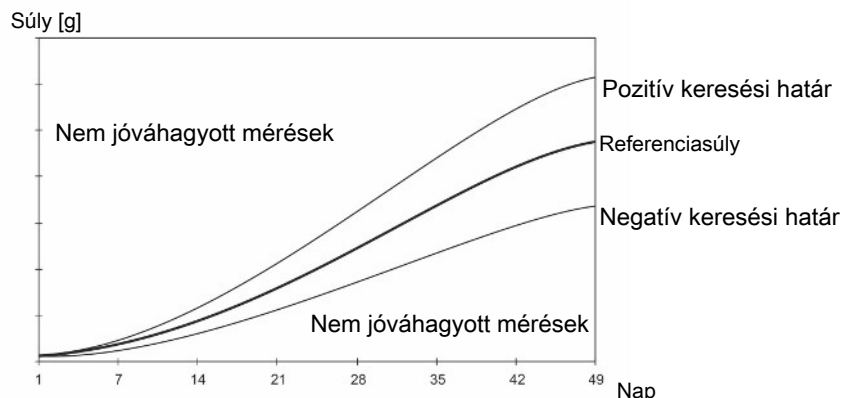

ábra 6: Példa a keresési korlátozásra a referenciatömeghez viszonyítva. Ha a vezérlőben az állattípus kakasokra és tojókra van állítva, a keresési határhoz viszonyítva pozitív és a negatív beállítást lehet alkalmazni.

Nap	Referenciasúly [g]	+/- 15%[g]	Minimum érték [g]	Maximum érték [g]
1	42	12,6	29,4	54,6
7	162	48,6	113,4	210,6
14	419	125,7	293,3	544,7
21	785	235,5	549,5	1020,5
28	1223	366,9	856,1	1589,9
35	1794	538,2	1255,8	2332,2
42	2143	642,9	1500,1	2785,9
49	2483	744,9	1738,1	3227,9

Példa a 15%-os keresési határon kiszámolt és jóváhagyott minimum és maximum mérésekre.



Ha a vezérlőben az állattípus kakasokra és tojókra van állítva, a keresési határhoz viszonyítva pozitív és a negatív beállítást lehet alkalmazni.

5.2.2 Leválasztási időszak

Etetés közben az állatok rövid idő alatt sokat esznek és isznak, ezért súlyuk is jelentősen megnő. Az etetés utáni időszakban a madarak súlya ezért „hamis”.

Lehetőség van arra, hogy figyelmen kívül hagyja az összes súlyozást egy adott időszakban az etetés alatt és után, hogy pontosabb átlagos súlyt kapjon. A vezérlő a beállított időtartamra leválasztja a mérlegelést.

Ha egyszerre állítja be az **Indítás** és **Stop** funkciót, a mérés nem szakad meg (a gyári beállítás 00:00).

A **Start** 23:00 és a **Stop** 02:00 beállítással a mérés 3 órán keresztül szünetel egy naptól a következő napig.

5.3 Takarmány

A takarmányfunkció alkalmazható a különböző szintű takarmányozórendszerekhez.

A kiegészítő gyártási szoftver kiterjeszheti a funkciókat a lánc, a serpenyő, a cél és a rétegadagolás vezérlésére.

Az adagolási programok és a referenciaértékek szerinti adagolás teljesen automatikus adagolást tesz lehetővé. Az etetőprogramok olyan további funkciókkal is bővíthetők, mint a takarmánykeverék vagy a takarmánykiegészítők.

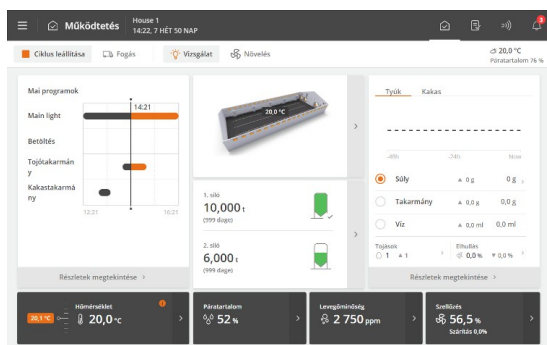

Üzemeltetés. A termelés a takarmányfogyasztás grafikáját mutatja.

5.3.1 Takarmányfelhasználás

A vezérlő folyamatosan kiszámítja az előtölési fogyasztást, és frissíti a fogyasztást, mivel a silóban csökken az előtölési tartalom. Az összes takarmánytípus felhasználása külön kerül kiszámításra.

A vezérlő az állatonkénti takarmányfogyasztásra és a víz/takarmány-fogyasztási arányra vonatkozó számításokat is megjeleníti.

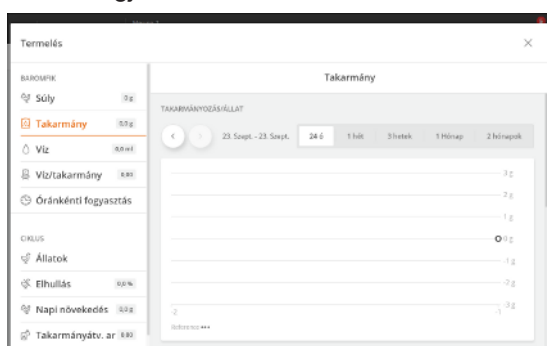

Működtetés | Termelés kártya | Takarmány

A hírcsatornaadatokat grafikonokban és áttekintésekben gyűjtik és mutatják be, beleértve a kulcsfontosságú mutatókat is.

A takarmány súlyát manuálisan is meg lehet adni. Előfordulhat például, hogy a silóban nincs elegendő takarmány, és a takarmányt más módon biztosítják, vagy ha rendszerhibák miatt zsákokból táplálkozik.

Működtetés | Program áttekintése kártya | Kézi takarmány

Takarmány hozzáadása Adja meg az adagolórendszerben rendelkezésre álló takarmány tömegét.

Adja meg (egyszerre legfeljebb 1000 kg).

Tak. eltávolítás

Adja meg az állatok által fogyasztott takarmány súlyát.

Adja meg (egyszerre legfeljebb 1000 kg).

A vezérlő a bevitt adatokat használja az előtölési fogyasztás kiszámításához.

5.3.1.1 Takarmány kézi elosztása a ciklus indítása előtt

A takarmánysúlyozóval rendelkező házakban a vezérlő kitölti az adagolórendszert, amikor a ház az Aktív házra állítja (lásd a Aktív istálló – üres istálló állóállapot fejezetet). A töltéshez használt takarmány mennyisége nem számít takarmányfogyasztásnak (mivel a takarmányt nem fogyasztották el, hanem csak a rendszert tölti ki).

Ha kézzel szeretné elosztani az adagolást (pl. papíron) a házban, kövesse ezt az eljárást, hogy megbizonyosodjon arról, hogy az adagolás szerepel-e az adagolási fogyasztásban.

1. Várjon, amíg az első feltöltési eljárás befejeződik.
2. Vegye ki az adagolót az utolsó tartályból a keresztcsiga-érzékelővel.

5.3.2 A takarmány típusának elnevezése

Az egyes házaknak megfelelő különböző előtölési típusok megnevezhetők, és a menükben és a riasztásokban felismerhetők.

Az elnevezést a Menü gomb  **Stratégia** |  **Takarmány** | **Takarmány típus nevei** menüjében lehet megadni 

Kérjük, vegye figyelembe:

Megosztott feed súlyozó és megosztott siló. A takarmánytípus-neveket minden házhoz be kell állítani, mivel a vezérlők nem osztják meg a neveket.

5.3.3 Takarmányvezérlő

A takarmányszabályozás típusától függően a takarmány az idő vagy a takarmány mennyisége alapján szabályozható.

A takarmány mennyiségének módosítási lehetőségei:

- A napi takarmány mennyiségének növelése/csökkentése.
- A takarmányozási görbe azon napszámának módosítása, amelyen a takarmány mennyisége növekszik.

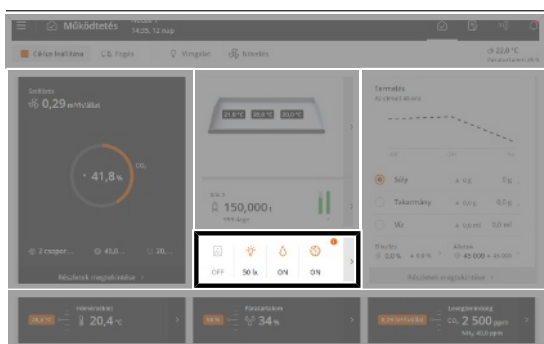

 **Üzemeltetés.** Amikor az adagolás folyamatban van, a kártya **Program áttekintése** egy színes ikon jelenik meg.

A kártya hozzáférést biztosít a program megtekintéséhez és módosításához, amely a napszámnál aktív.

5.3.3.1 Takarmányprogram

A takarmányprogram szabályozza az etetés idővezérlését. Az etetés egy rögzített programot követ, amely meghatározza, hogy a napszaknak mely szakában és mennyi ideig kell etetni.

A feed programok akár 16 programot is tartalmazhatnak, amelyek különböző napszámokon kezdődnek. Az egyes programok az egyik nap számától a következő nap számáig vannak fenntartva. Ha egyetlen program sincs nagyobb számú nappal, akkor az adott program vonatkozik a ciklus hátralévő részére.

Állítsa be minden egyes nap számra (16-ig):

- Periódusok száma naponta
- Indítási és leállási idő

Kérjük vegye figyelembe, hogy:

- A 1. Nap előtti napon (0. Nap) az adagoló relé mindig be van kapcsolva. Az etetést ezért elvégezték, mielőtt új tételt helyeznek el a házban.
- Az adagolási vonal a kiválasztott időszakokon kívül nem működik. A keresztcsiga azonban továbbra is képes betölteni a keresztcsiga tartályát.
- Ha a kezdési időpont 00:00-tól 24:00-ig van beállítva, az etetés 24 órán át tart.
- Ha az **Állapot Üres istálló**, a funkció leválasztásra kerül.

Etetés világítási programon keresztül

Az etetés során megfelelő megvilágítási szintnek kell lennie a házban, hogy az állatok aktívak legyenek, és megkeressék a takarmányt. Az adagolás beállítható a világítási program követésére is. Lásd még: Világítás [▶ 51] szakasz. Az **Takarmányozási időprogram** nem látható, ha a világítási program szabályozza az adagolást.

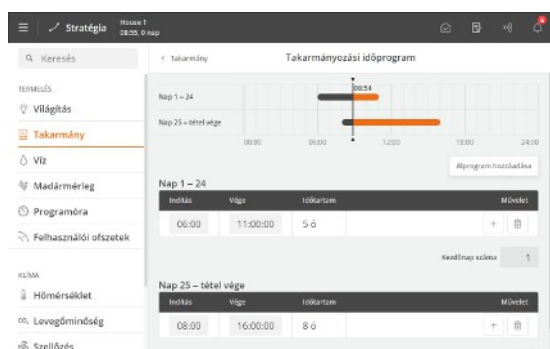

☰ Menü gomb | 🗨️ **Stratégia** | 🗑️ **Takarmány** | 🗨️ **Takarmányozási időprogram**

Az indítási idő beállításához nyomja meg az **Indítás** oszlopban lévő mezőt.

A befejezési idő beállításához nyomja meg az oszlop **végén** lévő mezőt.

Új időszak hozzáadásához nyomja meg a **+** gombot.

Az idővonalon lévő blokkok azt mutatják, hogy mikor és mennyi ideig történik az etetés.

Ha szükséges, a program **Kezdőnap száma** napszámának módosításához nyomja meg a „Kezdő nap” mezőt.

Nyomja meg az **Alprogram hozzáadása** egy másik napszámmal kezdődő új program létrehozásához.

Időszak törléséhez nyomja meg a 🗑️ gombot

5.3.3.2 Takarmányvezérlő – rendeltetési hely - etető

A rendeltetési hely szerinti takarmányozást olyan állattartó házakban használják, ahol az állatokat különböző takarmányigényekkel rendelkező külön csoportokra osztják fel, vagy az alapállomány termelésével, amely hímek és nőtények egyedét igényli. A céltakarmányozás esetében a takarmány típusa és mennyisége így a különböző csoportok szerint differenciálható. Ha többet szeretne megtudni az állatkategóriákról, lépjen a Köteg szakaszra.

A szülőpár kakas tagjának etetésekor kis mennyiségű takarmányt kell adagolni. Ezért nagyon fontos, hogy a takarmányt minden rendeltetési helyre megfelelő mennyiségben lehessen szállítani.

Az adagolórendszer elvileg a következőképpen épül fel:

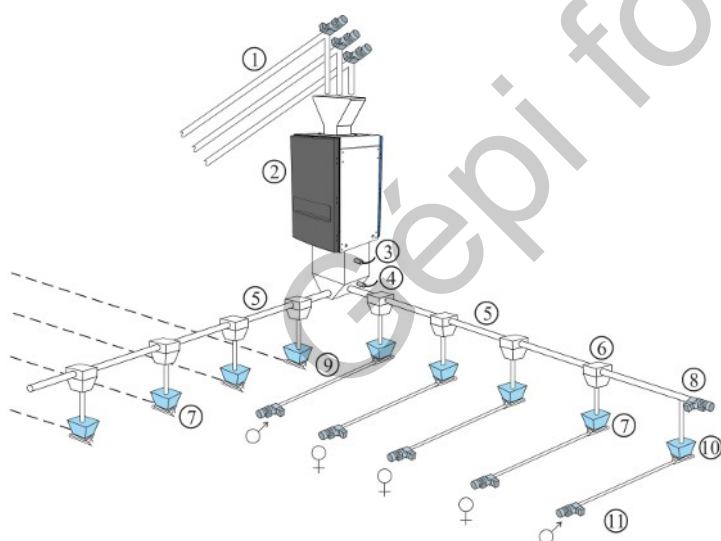

1. Siló behordó – legfeljebb öt takarmánytípus
2. Takarmánymérő
3. Takarmányigény szenzor
4. Üres szenzor
5. Keresztbehordók
6. Célszelepek
7. Úti cél tartály
8. Keresztbehordó motorja
9. Etetőrendszer
10. Keresztbehordó biztonsági leállítása
11. Szintérzékelő a vezérlő serpenyőben

A célállomás behordása az adagolást a megadott adagolási mennyiség alapján vezérli (a **Betöltés** menüpont alatt van beállítva, lásd a Betöltés [▶ 36] című részt).

A termelésvezérlő pedig a célállomásoknak képes biztosítani a szükséges takarmánymennyiséget.

Lásd még a Feed programok és Takarmány keverék [▶ 46] című részt.

🔍 **Működtetés** | 🗨️ **Program áttekintése** kártya | 🗨️ **Takarmánybeállítások** | 🗨️ **Tyúkok kézi etetése/Kakas kézi takarmányozása**

Kézi etetés A **Kézi etetés** funkció aktiválása vagy kikapcsolása.

BE idő A kézi etetés időtartamának beállítása.

5.3.3.2.1 Betöltés

A **Betöltés** funkció segítségével a termelésvezérlő automatikusan vagy manuálisan tudja vezérelni a takarmány betöltését.

Az automatikus töltés a beállítástól függően 3 különböző módon vezérelhető:

1. Napi cél (kg/célállomás)
2. Takarmány referenciagörbe segítségével (grammban)
3. Napi cél/állat (grammban)



Az éhes állatok takarmányt keresnek. Reagálnak az adagolórendszer megtelt hangjára, és a hang irányába mozognak. Az etetőrendszert ezért etetés után azonnal fel kell tölteni, mivel a töltés egyébként könnyen az állatok egyenlőtlen eloszlását eredményezheti az állatházban.

Állatscsoport	Állattípus	Takarmánytípus	Napi cél	Kézi betöltés	Állapot	Aktuális cél	Összeg
1 Állatscsoport	Tyúk	Takarmány A	0,0 kg	0,0 kg	Leállítva	0,0 kg	0,0 kg
2 Állatscsoport	Tyúk	Takarmány A	0,0 kg	0,0 kg	Leállítva	0,0 kg	0,0 kg
3 Állatscsoport	Kakas	Takarmány A	0,0 kg	0,0 kg	Leállítva	0,0 kg	0,0 kg
4 Állatscsoport	Tyúk	Takarmány A	0,0 kg	0,0 kg	Leállítva	0,0 kg	0,0 kg

Működtetés | Program áttekintése kártya | Betöltés | Célállomások

A szükséges adagolási mennyiség beállítása.

Menü gomb | Stratégia | Betöltés | Takarmány referenciagörbe

A kívánt adagolási mennyiségre vonatkozó referenciagörbe beállítása.

A beállítási lehetőségek a kiválasztott beállítástól függnak (**Menü gomb | Beállítások | Műszaki | Telepítés | Kézi telepítés | Termelés | Rendeltetési hely - etető | Célmód**).

Lásd a termelésvezérlő Műszaki kézikönyvét is.

Működtetés | Program áttekintése kártya | Betöltés | Célállomások

Célállomások	A 1 keresztcsigához rendelt összes célhelyet először a rendszer tölti ki, majd a 2 keresztcsigához rendelt összes célhelyet, és így tovább.
Takarmány típus	5 takarmánytípus és 2 takarmánykeverék közül választhat. Adagolási típus esetén rendeltetési helyenként: Válassza ki a kívánt adagolási típust. Takarmány-típus esetében állattípusonként: A meghatározott takarmánytípus feltüntetése.
Napi cél	A napi adagolási mennyiség beállítása. Ellenőrzés esetén referenciagörbe szerint: A referenciagörbe aktuális értékének megjelenítése. Az érték módosítható és a referenciagörbe eltolását eredményezi. A napi cél/madár szerinti ellenőrzés esetén: A szükséges takarmánymennyiség megadása \bar{g} állat mértékegységben.
Kézi betöltés	A teljes szükséges takarmánymennyiség meghatározása kg-ban. Például, ha az állatok a program szerint 100 kg-ot kapnak, és manuálisan 25 kg-ot, akkor 125 kg-ot kell megadnia.
Aktuális cél	A kitöltés céljának megjelenítése. Ha például napi 400 kg-os célt állított be, és 2 töltelékkel töltött programot hajtott végre, az aktuális cél 200 kg lesz, amikor a feltöltési program aktív (a kiválasztott százalékos eloszlástól függően).

Összeg	<p>A célállomás mért adagolási mennyiségének kijelzése. A mennyiség az etetés megkezdésekor visszaáll.</p> <p>Ne feledje azonban, hogy a mennyiség nem állítható vissza, ha a töltés nem fejeződött be. Ezért győződjön meg róla, hogy az újratöltés az adagolási idő időtartamán belül elvégezhető (Termelés Takarmányvezérlés Etetés Takarmányprogram Időtartam).</p>
---------------	---

Működtetés | Program áttekintése kártya | Betöltés | Töltési beállítások

Kézi töltés	<p>A Kézi betöltés aktiválása.</p> <p>A feltöltés befejezése után a beállítás automatikusan OFF értékre vált.</p>
Kézi töltés futásideje	A kézi töltés maximális üzemidejének beállítása.
Célállomások összegének beállítása	<p>Ha egy hibahelyzettel kapcsolatban egy vagy több célhelyen maradt takarmány, akkor a fennmaradó adagolási mennyiségnek megfelelő értéket lehet beállítani.</p> <p>A gyártásvezérlő levonja azt a takarmányprogram értékéből. Megakadályozza az állatok túlzott etetését az etetőrendszerben található maradványok miatt. A gyártásvezérlő a következő feltöltés után visszaállítja a megadott értékeket.</p> <p>A funkció arra is használható, hogy a tölteléket a következő célhelyre kényszerítse. Állítsa be a maradékanyag értékét, amely megegyezik a takarmányprogramban előírt takarmánymennyiséggel (Napi cél).</p>
Újratöltés	<p>Célállomások korlátozva esetén.</p> <p>Akkor jelenik meg, ha az adagolórendszer újratöltődik.</p> <p>Lehetőség van arra, hogy a gyártásvezérlő újratöltést végezzen, ha egy rendeltetési hely nem tudja a szükséges adagolási mennyiséget egy töltésben tartani. Az újratöltés és az etetés egyidejűleg indul.</p>

Menü gomb | **Stratégia | **Betöltés****

Feltöltő program	A feltöltést 24 órás órával kezdjük, amely akár nyolc feltöltési programot is tartalmaz. A 8 program lehetővé teszi, hogy egy teljes kötegre vonatkozóan beállítson egy görbe szekvenciát. Lásd Feltöltő program [▶ 37].
Tojók elosztása betöltés	Az elosztás beállítása a takarmány teljes mennyiségének százalékában a takarmányprogram-időszakokban.
Kakasok elosztása betöltés	Ha például napi 4 adagolási periódusa van, minden időszakban 25% -ot táplálhat.
Takarmány referenciagörbe	<p>A takarmánymennyiség beállítása állatonként.</p> <p>Ha a termelésvezérlés egy hálózat részét képezi a BigFarmNet Manager kezelés programmal, a referenciagörbéket ott kell beállítani. Az eltolási érték azonban közvetlenül a gyártásvezérlőnél állítható be.</p>
Takarmánytípus tojóknak	Takarmány típus kiválasztása (állattípusonként).
Takarmánytípus kakasoknak	

5.3.3.2.1.1 Feltöltő program

A feltöltést 24 órás órával kezdjük, amely akár nyolc feltöltési programot is tartalmaz. A 8 program lehetővé teszi, hogy egy teljes kötegre vonatkozóan beállítson egy görbe szekvenciát.

Állítsa be minden egyes nap számra (16-ig):

- Periódusok száma naponta
- Indítási és leállási idő

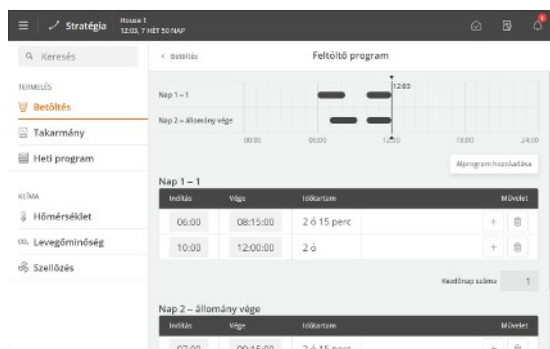

A 1. Nap előtti napon (0. Nap) az adagoló relé mindig be van kapcsolva. Az etetést ezért elvégezték, mielőtt új tételt helyezne el a házban.

Az adagolási vonal a kiválasztott időszakokon kívül nem működik. A keresztcsiga azonban továbbra is képes betölteni a keresztcsiga tartályát.

Ha a kezdési idő 00:00 és 24:00 között van beállítva, az etetés éjjel-nappal történik.

A takarmány mennyiségét a takarmány referencia-görbéjében határozták meg.

Ha napi silót használnak, fontos a napi siló program módosítása is, amikor az adagolási programok megváltoznak.

Menü gomb | **Stratégia** | **Betöltés**

Az indítási idő beállításához nyomja meg az **Indítás** oszlopban lévő mezőt.

A befejezési idő beállításához nyomja meg az oszlop **végén** lévő mezőt.

Az idővonalon lévő blokkok mutatják, hogy mikor és mennyi ideig történik a töltés.

Új időszak hozzáadásához nyomja meg a **+** gombot.

Ha szükséges, a program **Kezdőnap száma** napszámának módosításához nyomja meg a „Kezdő nap” mezőt.

Nyomja meg az **Alprogram hozzáadása** egy másik napszámmal kezdődő új program létrehozásához.

Időszak törléséhez nyomja meg a gombot

Ha **Állapot Üres istálló**, az etetés leválik.

Ha az idő, amíg az állatok eszik hirtelen változik, jelezheti a problémákat, amelyeket tovább kell vizsgálni.

Az etetés során megfelelő megvilágítási szintnek kell lennie a házban, hogy az állatok aktívak legyenek, és megkeressék a takarmányt. Lásd még: Világítás [51] szakasz.

5.3.3.2.1.1 Betöltések eloszlása több időszak között

Prog	nap	Nincs indító	1. időszak	2. időszak
1 prog	1	2	50,0 %	50,0 %
2 prog	2	2	50,0 %	50,0 %

Ha a betöltő program egy napon belül több betöltést végez, akkor be lehet állítani a takarmánymennyiség több időszak között eloszlásának százalékos értékét. Ez rugalmasabb betöltést eredményez, amely hozzájárul ahhoz, hogy minden állat egyidejűleg hozzáférjen a takarmányhoz.

Megadhatja a takarmány egyes betöltési időszakok közötti eloszlásának kívánt százalékát.

Az elosztást tojók és kakasok esetén is lehet alkalmazni.

5.3.3.2.1.2 A töltés kézi újraindítása riasztás után

A töltést 2 típusú riasztás szakíthatja meg: A külső bemenetből érkező riasztás és a töltési riasztás.

A hiba kijavítása és a riasztás nyugtázása után a töltést manuálisan kell újraindítani (**Működtetés | Program áttekintése** kártya | **Betöltés | Töltési beállítások**).

Külső bemenet miatti riasztás

A riasztás oka, hogy a töltés szünetel egy külső bemenetről érkező jel alapján. Ez a rendszer mechanikai hibáját vagy áramkimaradást jelezhet.

Betöltési riasztás

A riasztás oka lehet:

- A töltési idő a töltés befejezése előtt eltelt.
- Az adagolóigény-érzékelő vagy az üres érzékelő nem ad jelet, miután a keresztcsiga 30 percig működött.

A riasztás szünetelteti a töltést, ha az adagolási igény érzékelője vagy az üres érzékelő okozza a riasztást.

5.3.3.2.2 Heti program

A heti program funkció házakban használható, hogy biztosítsa az állatok nyereségének nagyobb egységességét, ugyanakkor megakadályozza a túl gyors nyereséget.

A heti program beállítható úgy, hogy a kiválasztott napokon átugorja az automatikus adagolást. Ezt 1 hét alatt lehet megtenni, ahol a következő napot nagyobb mennyiségű takarmánnyal táplálják, vagy 2 hét alatt, ahol a kézi napokat egy köteggörbe szerint is be lehet állítani.

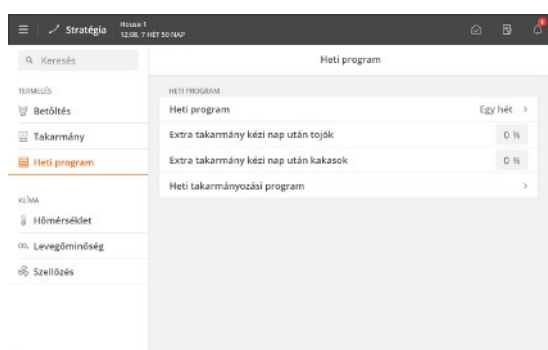

Egy hetes program

☰ Menü gomb | 📄 Stratégia | 📅 Heti program

A kézi napot követő napon extra takarmányt adnak hozzá, hogy még a gyengébb állatok is elegendő takarmányt kapjanak.

☰ Menü gomb | 📄 Stratégia | 📅 Heti program

Extra takarmány kézi nap után További mennyiségű takarmány beállítása a kézi adagolás napját követő napon.

A kiegészítő takarmány-mennyiség az aktuális napra vonatkozó takarmány-referenciaérték százalékában van megadva.

Heti takarmányozási program

Az automatikus töltési és adagolási szünet beállítása minden hétköznap (**Kézi**).

Nincs aktivitás az adagolórendszerben a **Kézi** értékre állított napokon. Kivéve, ha kézi adagolás történik.

Csapat nap	Hét	Nap	Mód	Érték	
Ma	50	Páratlan	Kedd	Mindennap	Auto
	51	Páratlan	Szerda	Mindennap	Auto
	52	Páratlan	Csütörtök	Mindennap	Auto
	53	Páratlan	Péntek	Mindennap	Auto
	54	Páratlan	Szombat	Mindennap	Auto
	55	Páratlan	Vasárnap	Mindennap	Auto
	56	Páros	Hétfő	Mindennap	Auto
	57	Páros	Kedd	Mindennap	Auto
	58	Páros	Szerda	Mindennap	Auto
	59	Páros	Csütörtök	Mindennap	Auto

Két hetes program

☑ Működtetés | 📄 Program áttekintése | 📅 Heti program

A kéthetes programokkal a víz és a fény szabályozása a kézi napokon beállítható úgy, hogy egy meghatározott időn belül folyamatosan bekapcsolódjanak. Ez segíthet az állatok megnyugtatásában.

A heti takarmány mennyiségét a napok során automatikus etetéssel osztják.

A **Program áttekintése** oldal tetején jelenik meg, ha az aktuális nap egy kézi nap.

☰ Menü gomb | 📄 Stratégia | 📅 Heti program

Takarmányprogram

Válassza ki az automatikus etetéssel töltött napok számát (**Mindennap, 6/1, 5/2, 4/3**). Ez az állatok kora és egységessége alapján történik.

Üzem módok	A programok beállítása 6/1, 5/2, 4/3 . Lásd alább.
Víz kézi napokon	Válassza ki, hogy a víz az alapértelmezett beállítást kövesse-e, vagy egy meghatározott időn belül folyamatosan be legyen kapcsolva (Normál/Normál felülírása).
Víz be	A víz manuális napokon történő be- és kikapcsolásának idejének beállítása.
Víz ki	
Világítás kézi napokon	Válassza ki, hogy a fény kövesse-e az alapértelmezett beállítást, vagy egy meghatározott időn belül folyamatosan be legyen kapcsolva (Normál/Normál felülírása).
Világítás be	Annak az időnek a beállítása, amikor a lámpának be- és kikapcsolnia kell a kézi napokon.
Világítás ki	
Erősség	Fényintenzitás beállítása kézi napokon.

Hét	Nap	Ért	Sz	Árs
Páros	Nap	Auto	Auto	Auto
Páros	H	Auto	Auto	Kézi
Páros	K	Kézi	Kézi	Auto
Páros	Sz	Auto	Auto	Kézi
Páros	Cs	Auto	Auto	Auto
Páros	P	Auto	Auto	Kézi
Páros	Szo	Auto	Kézi	Auto
Páratlan	Nap	Auto	Auto	Auto
Páratlan	H	Auto	Auto	Kézi
Páratlan	K	Kézi	Kézi	Auto

Üzem módok

A 3 program mindegyikéhez állítsa be azokat a napokat, amelyeken az automatikus töltést és adagolást szüneteltetni kell. Ez páros és páratlan hetekig történik (a controller heti számait követi).

A 3 programot is meg lehet nevezni.

Nincs aktivitás az adagolórendszerben a **Kézi** értékre állított napokon. Kivéve, ha kézi adagolás történik.

5.3.3.2.3 A tápvezeték felemelése – céltakarmányozás

A broiler-tenyésztővel rendelkező házakban előnyös lehet a takarmányvonal felemelése. Amikor a takarmányvonalak megemelt helyzetben vannak, az állatok nyugodtabbak lesznek, és minden állat egyszerre férhet hozzá a takarmányhoz.

Az emelőrendszer által megemelt előtölő vezetékek 3 helyzetbe állíthatók: **Megállítva**, **Betöltés** és **Etetés**.

Ily módon a takarmányvonalak magassága az állatok életkorához és típusához, valamint a ház különböző munkafolyamataihoz (pl. töltés és tisztítás) igazítható.

Működtetés | Program áttekintése

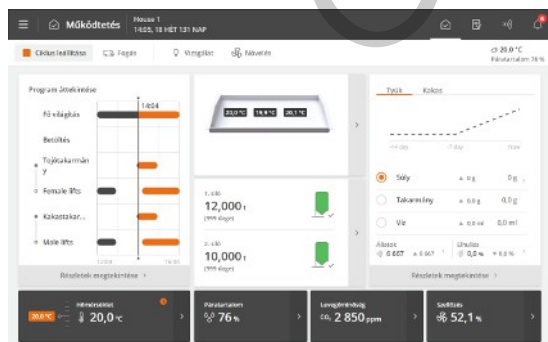

Az adagolóvonalak felemelése követi az adagolási programot, mivel az az adagolási program időbeállításainak eltolásával indul és áll le. Ez grafikusán látható a **Program áttekintése** kártyáján.

A kártya hozzáférést biztosít az emelőrendszer aktuális állapotának megtekintéséhez, valamint az eltolási beállítások és a magasság módosításához az aktuális napon.

Kérjük, vegye figyelembe, hogy a tápvezeték emeléséből származó riasztások esetén a töltés és az adagolás nem végezhető el. Lásd még: Adagolóvezeték emelése – célállomás behordása [▶ 74] szakasz.

Működtetés | Program áttekintése

Tojó felvonók A kártya az emelés időbeállításait mutatja (**Indítási ofszet** és **Leállítási ofszet**) a többi programhoz képest.

Kakas felvonók A grafikon keresztül lehetőség van az eltolási beállítások módosítására.

Működtetés | Program áttekintése | Takarmánylánc-felvonó beállítások

Kézi emelés	<p>Az emelő helyzetének kézi módosítása, pl. tisztítással vagy szervizeléssel kapcsolatban.</p> <p>Kérjük, vegye figyelembe:</p> <ul style="list-style-type: none"> • Hogy a lift a nőstények, illetve hímek esetében az összes takarmányvonallal fut-e. • Hogy nincsenek olyan akadályok, amelyek ütközhetnek a takarmányvonalak mozgásával. <p>Auto: A felvonó vezérlése automatikusan történik az adagolási és feltöltési programokhoz képest.</p> <p>Megállítva: Az emelő parkolási helyzetbe kapcsol.</p> <p>Betöltés: Az emelő töltési helyzetbe vált.</p> <p>Etetés: Az emelő adagolási helyzetbe vált. Ez például kézi adagoláshoz használatos.</p> <p>A menü gomb Beállítások Műszaki Kézi/automata Termelés Takarmánylánc-felvonó az egyes adagolósorok egyenként emelhetők és süllyeszthetők.</p>
Takarmány helyzet	<p>Az egyes adagolóvezetékek magasságának beállítása.</p> <p>A Stratégia menüben az előtolási pozíció magassága több napos számokból álló görbéként állítható be.</p>
Lánc állapota	<p>Az aktuális állapot, a beállított magasság és az aktuális magasság kijelzése az egyes adagolóvezetékekhez.</p>

Menu gomb | **Stratégia** | **Takarmánylánc-felvonó**

Felvonó időbeállítások	<p>A Indítási ofszet és a Leállítási ofszet beállítása a feltöltési és adagolási.</p>
Takarmány helyzet görbe	<p>Az egyes előtoló vezetékek magasságának görbéje (a referenciagörbe szerinti előtolási pozíció használatával).</p> <p>Az előtoló vonal helyzete (magassága) így a ház elrendezéséhez igazítható – például a padlón vagy a fészkekben való etetéshez.</p>

5.3.3.3 Takarmányvezérlő – etetőserpenyő

Az adagolórendszer elvileg a következőképpen épül fel:

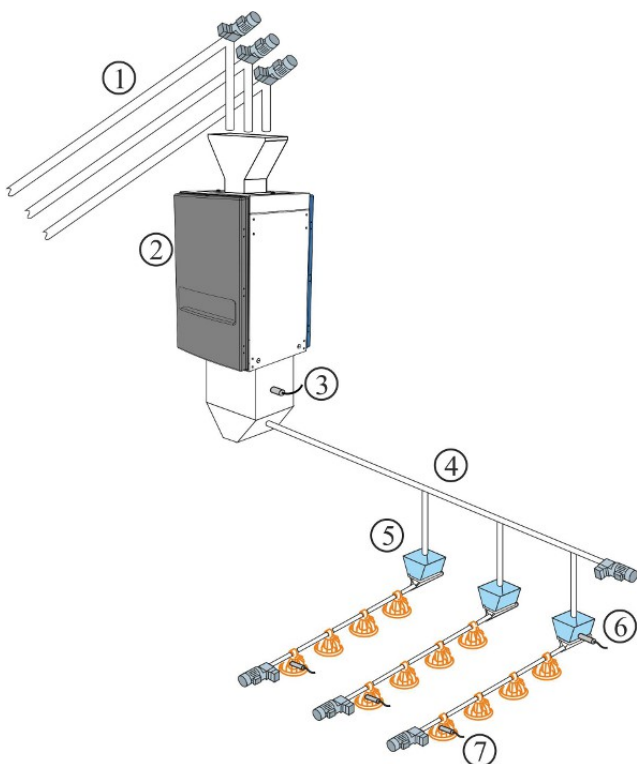

1. Siló behordó – legfeljebb öt takarmánytípus
2. Takarmánymérő
3. Adagolási igény érzékelője
4. Keresztbehordó
5. Keresztcsiga tartály
6. Keresztcsiga érzékelője a tartályban
7. Szintérzékelő a vezérlő serpenyőben

A telepítés végeztével állítsa be a serpenyő adagolását az alábbi ellenőrzési módszerek valamelyikének megfelelően: Lásd még: Műszaki kézikönyv.

- Idővezérelt [▶ 42]
- Idő- és mennyiségellenőrzés [▶ 42]
- Az idő- és mennyiség szabályozás elosztással történik [▶ 43]

5.3.3.3.1 Idővezérelt etetőserpenyő

Az adagolás az adagolási programban megadott időintervallumokban kerül kiosztásra.

Az utolsó takarmánysor keresztbehordó tartályában lévő érzékelő jegyzi, hogy szükség van-e takarmány ellátásra. Amennyiben igen, a keresztbehordó az etetés időtartama során feltölti az összes tartályt. Amikor az érzékelőt ellepi a takarmány, a rendszer megáll.

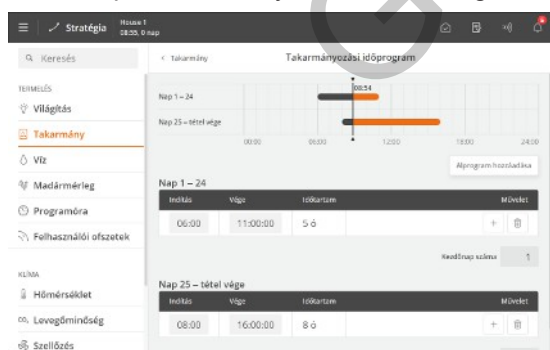

Takarmányprogram

A takarmányprogram beállítása. Lásd a Takarmányprogram [▶ 34] című részt.

Az állatok által várhatóan elfogyasztott takarmány mennyiségét a takarmány referencia-görbéjében határozzák meg. Ha az idő, amíg az állatok eszik hirtelen változik, jelezheti a problémákat, amelyeket tovább kell vizsgálni.

5.3.3.3.2 Idő és mennyiség szerint vezérelt serpenyős ellátás

Az előtöltést az előtöltési referenciagörbe által meghatározott mennyiségben, valamint az előtöltési programban vagy a világítási programban meghatározott időintervallumokban kell kiosztani a **Stratégia** alatt.

Ha a vezérlő egy BigFarmNet Manager felügyeleti programmal rendelkező hálózat része, a referenciagörbőket ott kell beállítani. Az előtöltési érték azonban közvetlenül a vezérlőnél állítható be.

A takarmányprogram a szakaszban leírt módon kerül beállításra.

Időszak csak időszabályozással

Az idő és mennyiség szerint vezérelt etetés kizárólag a ciklus egy részére állítható aktív állapotba. A kezdő és a záró nap jelzi, hogy a tétel melyik részében az idő és a mennyiség ellenőrzött etetés. Ezen az időszakon kívül csak idővezérelt etetést alkalmaznak az adagolási vagy világítási program szerint. (A **Menü gomb** | **Beállítások** | **Telepítés** | **Kézi telepítés** | **Termelés** | **Takarmány szabályozás beállításai** | **Irányított etetés** megnyomásával állítható be.

5.3.3.3.2.1 Takarmány időszakok elosztása

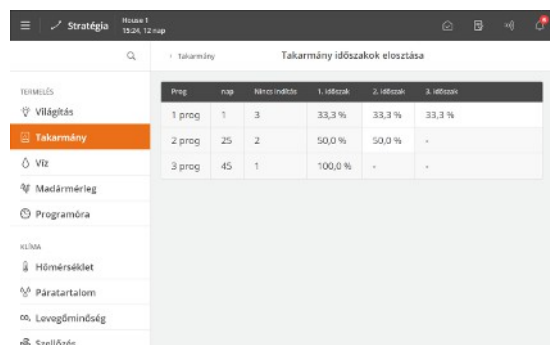

Prog	nap	Néző időtartam	1. időszak	2. időszak	3. időszak
1 prog	1	3	33,3 %	33,3 %	33,3 %
2 prog	25	2	50,0 %	50,0 %	-
3 prog	45	1	100,0 %	-	-

Menü gomb | Stratégia | Takarmány | Takarmány időszakok elosztása

A feed programokban minden programhoz több napi kezdés van beállítva.

Az adott napon beállított takarmánymennyiség (a referencia görbe szerint) az indítások (időtartamok) között elosztható.

Ha egy időszak megváltozik, a vezérlő automatikusan módosítja az egymást követő értékeket. Ezért végezze el a módosításokat, így követik az időszakok sorrendjét.

5.3.3.3.3 Idő és mennyiség szerint vezérelt serpenyős ellátás elosztással

Az idő- és mennyiségvezérelt adagolás esetén a vezérlő kiszámítja, hogy az elfogyasztott mennyiség megfelel-e a szükséges fogyasztásnak. A vezérlő automatikusan módosítja az összeget egymást követő időszakokban, ha több vagy kevesebb, mint a szükséges mennyiség került felhasználásra. Lásd még: Takarmány időszakok elosztása [▶ 43] szakasz.

A fogyasztást az etetés után ellenőrzi. Ez azt jelenti, hogy a vezérlő már nem rögzíti a fogyasztást.

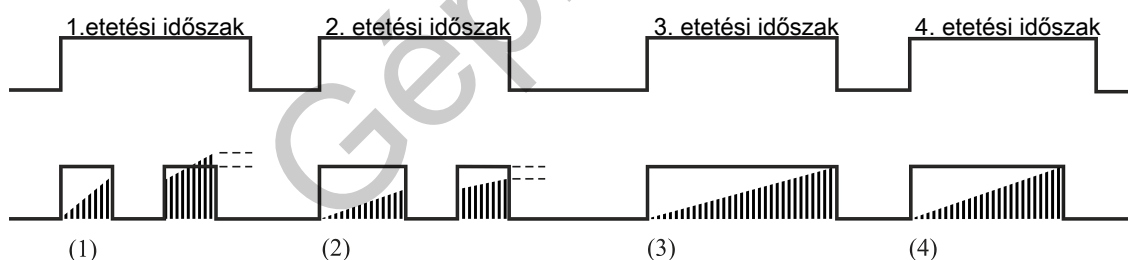

ábra 7: Példa a takarmány-felhasználás időszakonkénti korrekciójára.

- (1) Túl sok takarmány került levonásra a következő etetési időszakból.
- (2) Leállítva a takarmányprogram által. Túl kevés takarmány került át a következő etetési időszakba.
- (3) Nincs korrigálás. Az adagolási program leállítja az adagolást. Az etetés mennyisége megegyezik az előírttal.
- (4) Az etetési időtartam vége előtt leáll az etetés. Az állatok meghatározott ideig nem ettek (**Fogyasztás ellenőrzése ha a szárnyasok befejezték az etetést**), és megkapták a szükséges mennyiségű takarmányt.

A vezérlő leállítja az adagolási időszakot, ha a szükségesnél több takarmányt osztottak ki. A következő etetési időszakra a szükséges mennyiségű takarmányhoz képest túl sok kiosztott takarmánynak megfelelő mennyiséget le kell vonni a szükséges takarmánymennyiségből.

Ha a szükségesnél kevesebbet osztott ki, a vezérlő szünet után újraindul.

A vezérlő leállítja az adagolási időszakot, ha elérte a szükséges mennyiséget.

Ha a mennyiséget nem érte el, az etetés addig folytatódik, amíg el nem éri a szükséges mennyiségű takarmányt, vagy az etetési időszak véget nem ér. Ha a szükséges adagolási mennyiséget még nem érte el az etetési időszak vége előtt, a hiányzó takarmánymennyiséget a következő adagolási időszakra kell átvinni.

A **Irányított etetés** beállításához nyomja meg a **Menü gombot** | **Beállítások** | **Műszaki** | **Telepítés** | **Kézi telepítés** | **Termelés** | **Takarmány szabályozás beállításai** | **Irányított etetés**. Lásd még: Műszaki kézikönyv.

5.3.3.4 Előtolás-vezérlés – láncadagolás

Az adagolórendszer elvileg a következőképpen épül fel:

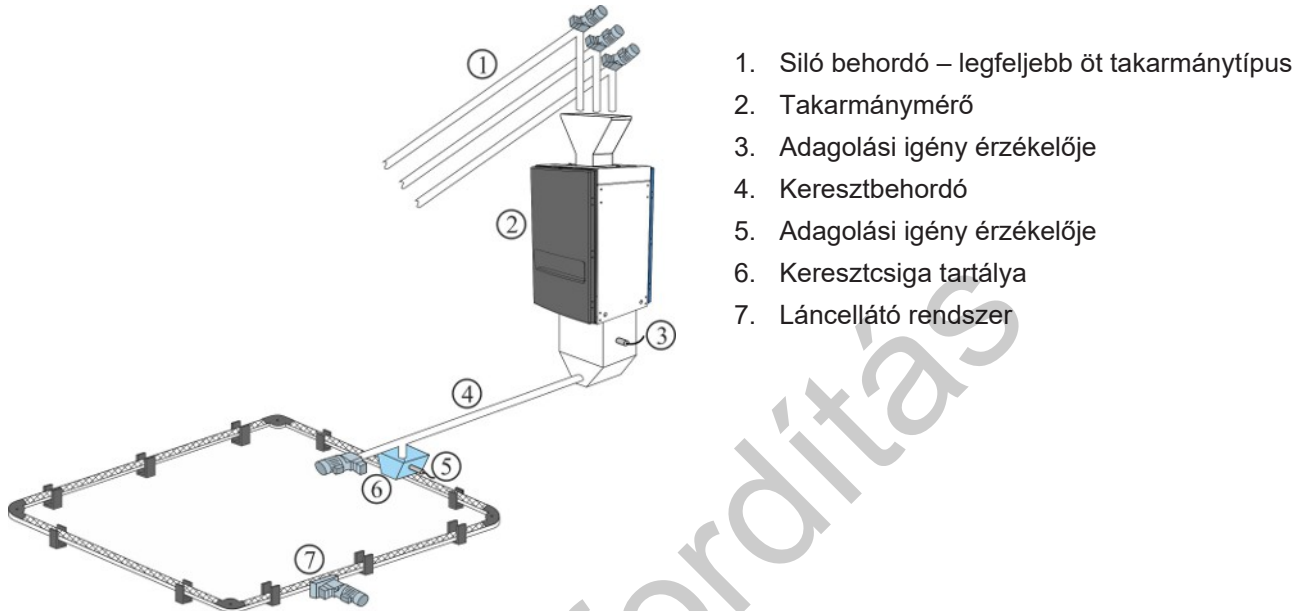

1. Siló behordó – legfeljebb öt takarmánytípus
2. Takarmánymérő
3. Adagolási igény érzékelője
4. Keresztbehordó
5. Adagolási igény érzékelője
6. Keresztcsiga tartálya
7. Láncellátó rendszer

Felszereléskor állítsa a láncellátást az alábbi vezérlő módszerek egyikébe: Lásd még: Műszaki kézikönyv.

- Idővezérelt
- Világításprogram szerinti vezérlés

A láncellátás úgy vezérli az etetést, hogy naponta több alkalommal biztosítja takarmányt a meghatározott időtartamokon keresztül.

5.3.3.4.1 Idővezérelt láncellátás

Takarmányprogram

Lásd az etetési időszakokat. Lásd még: Takarmányprogram [▶ 34].

A menübehúzási **Takarmányprogram** nem látható, ha a lánc behúzását a világítási program vezérli.

Láncfutások

  **Stratégia** |  **Takarmány** | **Láncfutások**

Az egyes adagolási programokhoz beállított érték:

- Nap száma
- Napi láncolatok száma

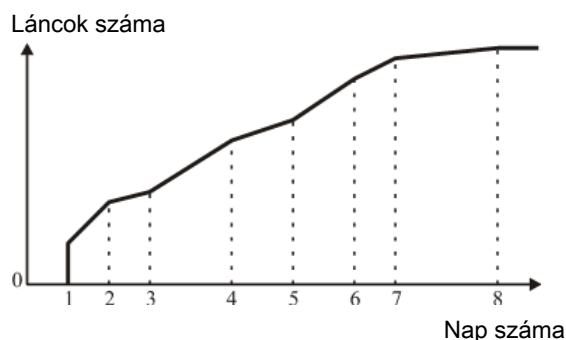

ábra 8: Láncellátás: A láncfutások száma naponta.

A napi láncolatok száma fokozatosan növekszik a két napos számok között.

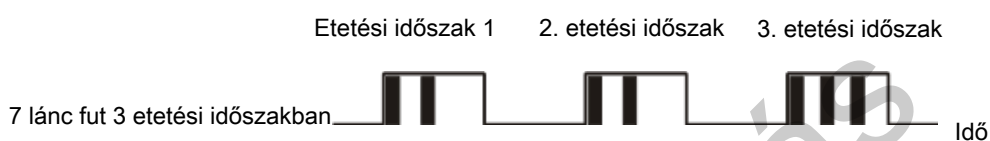

ábra 9: Láncellátás: 1. példa: A láncfutások számának eloszlása

A láncfutások száma egyenlően oszlik el a kezdések száma között. A felesleges láncfutások az utolsó kezdéstől kezdve oszlanak el.



ábra 10: Láncellátás: 2. példa: A láncfutások számának eloszlása

Ha a láncmenetek száma kisebb, mint az indítások száma, az adagolást minden indításkor egyszer kell elvégezni, amíg el nem éri a láncmenetek beállított számát.

Program áttekintése | Etetés | Takarmánybeállítások

Lánc utolsó kezdési időpontja	Legutóbbi láncindítás megjelenítése.
Lánc következő kezdési időpontja	Manuális láncindítást állíthat be, ha a kezdő időpontot a behordási programhoz viszonyítva módosítani szeretné. A vezérlő elhalasztja a láncindítást, ha a keresztcsiga tartályai nincsenek megtöltve.
Láncindítások teljes száma ma	Az adott napra számított láncszámok kijelzése. A szám fokozatosan növekszik két nap szám között.
Láncindítások teljes száma tegnap	A lánc teljes számának kijelzése tegnap kezdődött az aktuális nap számához képest.
Láncfutások száma ma	Több láncmenet beállítása az aktuális napra. A láncfutások száma egyébként az adagolási programban van beállítva. A következő napok ugyanazt az eltolást használják. Ha ez a szám nagyobb, mint a láncfutások számított száma, akkor túl sok futás van az időszak hosszához képest.
Számított láncfutások száma ma	Az időszakokon belül alkalmazható láncmenetek számának megjelenítése.
Láncfutási ofszetek száma	Az eltérés megjelenítése a programban beállított etetések számához képest.

Lánc futamidő	A lánc körforgás futási idejének beállítása. Ezen paraméter helyes beállítása rendkívül fontos.
Kézi lánc indítása	A kézi adagolás aktiválása. A kézi indítás a beprogramozott etetés előtt és után aktiválható. Ez nem befolyásolja a későbbi táplálásokat.

5.3.3.5 Takarmány keverék

Dobmérleg vagy FW 9940-2 használata esetén a vezérlő akár ötféle takarmány keverékét képes kezelni.

Takarmány	Jelenlegi	Offzet
Takarmány A	60 %	-5 %
Takarmány B	5 %	0 %
Takarmány C	10 %	0 %
Takarmány D	15 %	5 %
Takarmány E	10 %	0 %

Üzemeltetés | Programáttekintő kártya | Takarmánybeállítások | Takarmánykeverék

A takarmány keverék beállítható ofszettel, a takarmánykeverék görbe módosítása nélkül. A B, C, D és E típusú takarmány aránya az aktuális görbeérték alapján van szabályozva.

Az ofszet érték **Aktuális** értékéből való kivonásával visszaállítható az ofszet és vissza lehet térni az eredeti görbeértékhez.

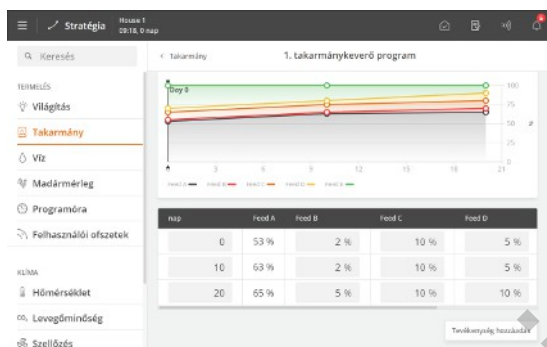

Menü gomb | Stratégia | Takarmány | Takarmánykeverék

A nyolc programból álló keverőprogram szabályozza a különböző típusú takarmányok keverését.

Adja meg a kívánt mennyiséget a B, C, D és E takarmányok százalékos arányában. A vezérlő automatikusan kiszámolja a szükséges takarmánymennyiséget.

A vezérlő folyamatosan módosítja a keverék arányát, napról-napra, ezzel megelőzve a hirtelen változásokat a takarmány összetételében.

Egy ofszet kerül hozzáadásra a takarmánykeverék-görbéhez. Nagyon magas ofszet értékek beállítása esetén az **X takarmány ma** érték idővel (a görbe növekedése vagy esése esetén) meghaladhatja a 100%-ot vagy 0% alá eshet. Ebben az esetben az **X takarmány ma** értéket korrigálni kell. Ugyanakkor, a vezérlő mindig kiszámolja a megfelelő keverékarányt.

5.3.3.6 Takarmánykiegészítő

A funkció lehetővé teszi takarmánykiegészítők használatát (pl. gabonahéjak vagy teljes kiőrlésű táp a földön), a normál takarmányrendszerrel függetlenül. A takarmánykiegészítővel előre beállított napokon és időpontokban lehet etetni.

Menü gomb | Stratégia | Takarmány | Takarmánykiegészítő

Takarmányellátás naptól Annak a napnak a beállítása, amelytől kezdve a takarmánykiegészítőt használni kell.

Takarmánykiegészítő takarmány típusa A takarmánykiegészítőt tartalmazó takarmány típusának beállítása.

Takarmánykiegészítő százalék A takarmánykiegészítő százalékának beállítása a normál takarmányon belül.

Takarmánykiegészítő időszak A takarmánykiegészítő-adagolás indítási és befejezési időpontjának beállítása.

A takarmánymérleg minden alkalommal 20 kg-ot mér le. A takarmánykiegészítő mértékét 10%-ra állítottuk be. A normál takarmánykeverék 50% 'A' és 30% 'B' takarmányt tartalmaz.

C takarmány:	20 kg 10%-a:	2 kg.
A takarmány:	A (20-2) 70%-a:	12,6 kg.
B takarmány:	A (20-2) 30%-a:	5,4 kg.

táblázat 1: Példa takarmánykiegészítők hozzáadására.

A kiegészítő például épp az utolsó előtti takarmány előtt kerül hozzáadásra, és az utolsó takarmányozás vége előtt áll le.

5.3.4 Takarmánymérő

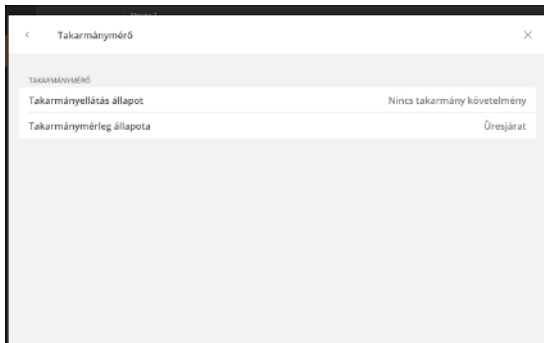

Program áttekintése | Etetés | Takarmánybeállítások

Az adatkezelő tájékoztatást nyújt a súlyozó feltöltéséről és a súlyozó aktuális állapotáról.

Gépi fordítás

5.4 Víz

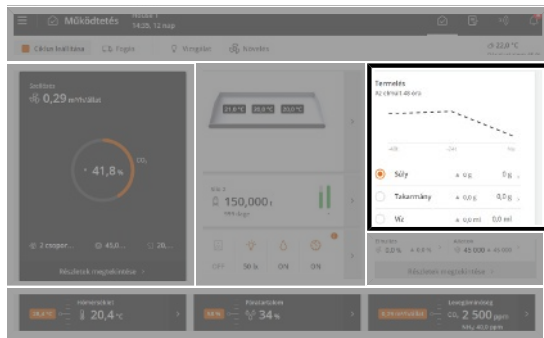

Működtetés | Termelés. Az ábra az elmúlt 48 óra (tenyésztő esetében 14 nap) aktuális átlagos vízfogyasztását mutatja.

A következő részben a vízhez rendelkezésre álló funkciók és rögzítési lehetőségek leírását találja.

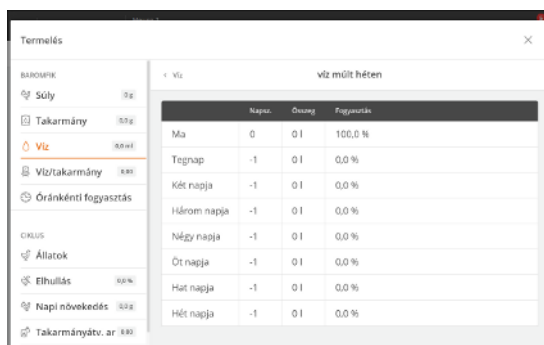

Működtetés | Termelés | Víz

A vízzel kapcsolatos adatokat összegyűjtik és grafikonok és vázlatok formájában mutatják be, beleértve a fontos kulcsadatokat is.

A vezérlő literben megadva rögzíti a vízfogyasztást a teljes áttekintéshez. A rendszer százalékban kifejezve méri a vízfogyasztást, így minden hirtelen változás látható.

Normál körülmények között a százalékos érték naponta néhány százalékkal nő, ahogyan az állatok életkora is emelkedik.

Működtetés | Program áttekintése | Víz beállítások (csak vízszabályozáshoz)

Víz program állapot	Megjeleníti, hogy a vezérlő be- vagy kikapcsolta-e a vizet. A vízriasztások beállításakor lehetőség van annak eldöntésére, hogy a víz be- vagy kikapcsolható-e riasztás esetén.
Víz mennyiség jelenlegi időszak	A vízfogyasztás kijelzése az aktuális időszakban.
Cél vízmennyiség	Az állatok által az adott időszakban fogyasztható maximális vízmennyiség kijelzése.
Víz referencia	A vízfogyasztási cél megjelenítése állatonként az aktuális időszakban.

Vízszint riasztások

A vízszintjelző a vízszint ellenőrzésére szolgál annak biztosítása érdekében, hogy az ivóvezetékeken ne legyenek szakadások.

Gyorsan mutatja a vízellátási hibákat, például az eltömődést, a törött vízcsöveket vagy a vízellátás hiányát. Az elsődleges cél tehát az állatok stabil vízellátásának biztosítása. Lásd még: Víz riasztások [▶ 75] szakasz.

Szint	Sz	Név	Érzékenységi
Alacsony	4	Vízszint 4	Igen
OK	1	Vízszint 1	Igen
OK	2	Vízszint 2	Igen
OK	3	Vízszint 3	Igen

A riasztási módban lévő bemeneti csatlakozók a lista tetején jelennek meg. Ezután megjelennek a hibás bemeneti csatlakozók, amelyeket a riasztás feloldása előtt figyelnek. A lista alján megtalálja azokat a bemeneti csatlakozókat, ahol az állapot rendben van.

Vízszint riasztások	Az aktuális vízszinriasztások megjelenítése. A lista folyamatosan rendeződik a bemeneti csatlakozók állapota szerint (Kritikus, Magas, Alacsony, OK).
Egyéni vízszint riasztás engedélyezése/letiltása	A riasztás csatlakoztatása és leválasztása minden vízszintbemenethez.

5.4.1 Vízvezérlés

A vezérlésnek 4 vízvezérlés típusa van:

- A program szerint ellenőrzött idő
- Az idő a világítási program szerint van szabályozva
- Az idő és az összeg a program szerint van szabályozva
- Az idő és a mennyiség a világítási program szerint van szabályozva

Idővel és mennyiséggel szabályozott víz esetén a vezérlő kikapcsolja a vizet, amikor a kívánt mennyiséget elfogyasztotta.

Fontos továbbá a vízszabályozás felszerelése, hogy felhívja a figyelmet a riasztásokra, hogy gyorsan figyelemmel kíséresse a szivárgásokat és a vízrendszer eltömődéseit.

Elméletileg a vízszabályozás takarmány-szabályozásként működik. A vízprogram legfeljebb 16 programot tartalmazhat, amelyek különböző napszámokon kezdődnek. Az egyes programok az egyik nap számától a következő nap számáig vannak fenntartva. Ha egyetlen program sincs nagyobb számú nappal, akkor az adott program vonatkozik a ciklus hátralévő részére.

Állítsa be minden egyes nap számra (16-ig):

- Periódusok száma naponta
- Indítási és leállási idő

Kérjük vegye figyelembe, hogy:

- Az első napszámig a vízellátás folyamatosan nyitva van.
- Hogy a kiválasztott időszakokon kívül nincs hozzáférése a vízhez.
- Ha a kezdési idő 00:00 és 24:00 között van beállítva, a víz éjjel-nappal rendelkezésre áll.

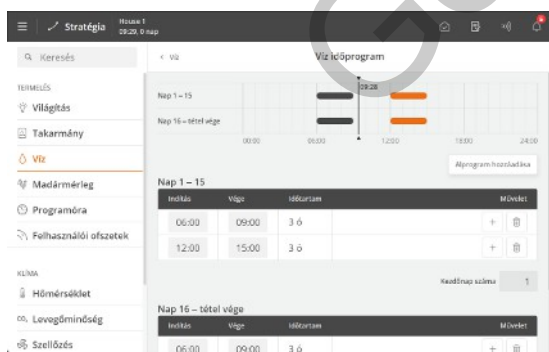

Víz időprogram

☰ Menü gomb | 📄 Stratégia | 💧 Víz | 🕒 Víz időprogram

Az indítási idő módosításához nyomja meg az **Indítás** oszlopban lévő mezőt.

A leállási idő módosításához nyomja meg a **Vége** oszlopban lévő mezőt.

Az idővonalon lévő blokkok megmutatják, hogy mikor és mennyi ideig áll rendelkezésre a víz.

Új időszak hozzáadásához nyomja meg a **+** gombot.

Ha szükséges, a program kezdetének **napszámának** módosításához nyomja meg a **Kezdőnap száma** mezőt.

Nyomja meg az **Alprogram hozzáadása** gombot egy másik napszámmal kezdődő új program létrehozásához.

Időszak törléséhez nyomja meg a **🗑️** gombot

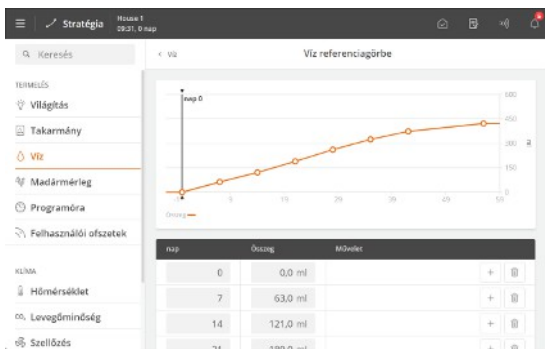

Víz referenciagörbe

☰ Menü gomb | 📄 Stratégia | 💧 Víz | Víz referenciagörbe

A rendelkezésre álló vízmennyiséget egy vízreferencia-görbe határozza meg.

Prog	nap	Nincs indítás	1. időszak	2. időszak
1 prog	1	2	50,0 %	50,0 %
2 prog	15	2	40,0 %	60,0 %

A víz elosztása időszakokban

☰ Menü gomb | 📄 Stratégia | 💧 Víz | Víz elosztás

Minden program több indulást tartalmaz a vízprogramokban.

Az adott napon beállított vízmennyiség (a referencia görbe szerint) az indítások (időtartamok) között elosztható.

Ha egy időszak megváltozik, a vezérlő automatikusan módosítja a következő értékeket. Ezért végezze el a módosításokat, hogy azok kövessék az időszakok sorrendjét.

Sorsz	Sz	Név	Eredményzett
Critical	1	Vízszint 1	Igen
Critical	2	Vízszint 2	Igen
Critical	3	Vízszint 3	Igen
Critical	4	Vízszint 4	Igen

Vízszint

Ha egy érzékelő azt észleli, hogy a vízszint nem a kívánt tartományon belül van, az érzékelő állapota a lista tetején jelenik meg.

A gyárból a riasztás úgy van beállítva, hogy egy perc múlva figyelmeztetést küldjön. Lásd még: Víz riasztások [▶ 75] szakasz.

5.5 Világítás

A fény többek között arra is használható, hogy az állatok viselkedését a nap folyamán módosítsák, mivel a megnövekedett fényintenzitás növeli az aktivitást és a csökkent fényintenzitás csökkenti az aktivitást.

A vezérlő 3 típusú programvezérelt fényforrással rendelkezik:

- Fő világítás
- Kiegészítő világítás
- Külön világítás

És kézi vezérlésű ellenőrző fény (tenyésztő önálló vagy kiegészítő szoftverrel).

Minden fénytípusnak különböző beállítási lehetőségei vannak, attól függően, hogy a fény hogyan van behelyezve és beállítva.

	Mód	Program	Világítás erőssége
Fő	Standard (fényerő-szabályozó)	Igen	Hajnal/alkonyat
		Csökkentett fő világítás	Rögzített szint
	Rugalmas (fényerő-szabályozó)	Igen	Akár 30 pont naponta
	Normál (BE/ki)	Igen	Nem
Slave	Standard (fényerő-szabályozó)	Nem Eltolás a főig	Hajnal/alkonyat
	Normál (BE/ki)	Nem Eltolás a főig	Nem
Kiegészítő	Hajlítható	Igen	Akár 30 pont naponta
Vizsgálat	Manuális (automatikus leállítás)	Nem	Rögzített szint

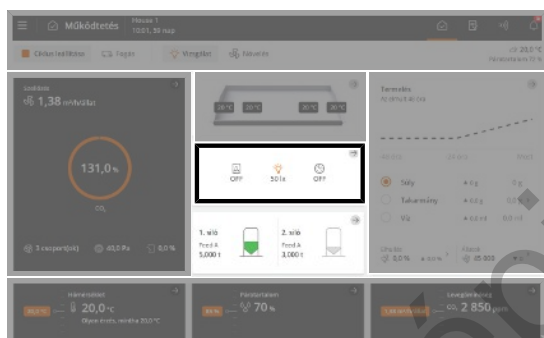

Üzemeltetés. Ha a jelzőfény világít, a kártya **Program áttekintése** színes ikonnal jelenik meg.

A kártya hozzáférést biztosít a napszámnál aktív program megtekintéséhez és módosításához.

5.5.1 Világítás program

Elméletben a fény szabályozás takarmányszabályozóként működik.

A fény szabályozó program összesen 16 programot képes eltárolni, amelyek különböző számú napokon kezdődhetnek. Az egyes programok az egyik nap számától a következő nap számáig vannak fenntartva. Ha egyetlen program sincs nagyobb számú nappal, akkor az adott program vonatkozik a ciklus hátralévő részére.

Állítsa be minden egyes nap számra (16-ig):

- Periódusok száma naponta
- Indítási és leállási idő

Kérjük vegye figyelembe, hogy:

- A fény az első nap számig a nap 24 órájában világít, ugyanolyan fényintenzitással, mint az 1. napon.
- A kiválasztott időszakokon kívül nincs hozzáférés a fényhez.
- A világítás a teljes napon át rendelkezésre áll, ha kezdési idő 00:00-tól 24:00-ig van beállítva.

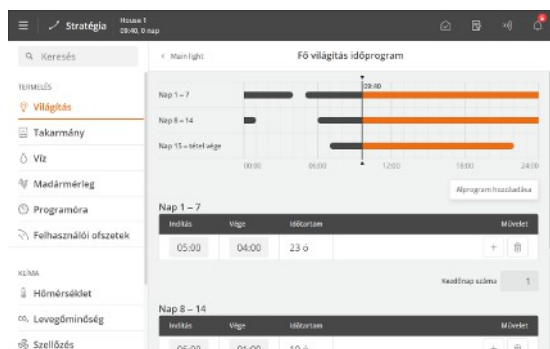

☰ | Menü gomb  **Stratégia** | 💡 **Fény**

Az indítási idő módosításához nyomja meg az **Indítás** oszlopban lévő mezőt.

A leállítási idő módosításához nyomja meg a **Vége** oszlopban lévő mezőt.

Nyomja meg a **+** gombot egy új időszak hozzáadásához, majd állítsa be az indítási és leállítási időpontot.

Nyomja meg a **Kezdőnap száma** mezőt az időszak nap számának megváltoztatásához, ha szükséges.

Új nap szám hozzáadásához nyomja meg az **Alprogram hozzáadása** gombot.

Az idővonalon megjelenő kockák azt mutatják, hogy hol és mennyi ideig van felkapcsolva a világítás.

Időszak törléséhez nyomja meg a  gombot

5.5.2 Fő világítás

A vezérlőnek kétfajta fő világítása van:

- Standard - ugyanaz a fényintenzitás egész nap (de kevesebb fényel, és alkonyat és pirkadat opciókkal)
- Rugalmas - különböző fényintenzitások a nap különböző szakaszaiban

Üzemeltetés | Program áttekintő kártya | Fő világítás beállítások

Fő világítás intenzitás alapjel	A fő világítás fényintenzitásának beállítása (tompított fényel).
Fő világítás intenzitás alapjel	A fényintenzitás minimum értékének beállítása (tompított fényel). A világítás erősségének beállítása arra az időre, amikor a világítás program KI van kapcsolva.
A fő világítás szenzorértéke	Olvassa le a világítás jelenlegi, fényszenzorral mért világítás erősség (fényszenzorral). Ahol több érzékelő van, ott a vezérlő egy átlagértéket mutat.
Fényérzékelő-előzmények	Az előzménygörbe grafikus megjelenítése különböző időintervallumokban, 24h-tól 2 hónapig.
Fővilágítás csökkentése	Azt mutatja, hogy a fő világítás csökkentése BE vagy KI van-e kapcsolva. Lásd a Fő világítás csökkentése [▶ 54] című szakaszt.

☰ | Menü gomb **Stratégia** | 💡 **Fény**

Fő világítás időzítő program	A vezérlő automatikusan szabályozza a világítást az istállóban azon értékek alapján, amelyeket Ön a Világítás időzítő program menüben megadott. Az időzítőprogramot a Világítás program [▶ 51] c. részben leírtak szerint lehet beállítani.
Fényintenzitás a beállított értékhez képest (csak rugalmas fényel)	A fényintenzitás beállítása százalékban a nap folyamán mért 100%-os fényintenzitáshoz viszonyítva. Lásd a Rugalmas fénybeállítások [▶ 55] című szakaszt.
Fő világítás intenzitás-görbe	Az egyes napszámok fényintenzitásának beállítása.
Napnyugta és napkelte (Csak standardnál)	Állítsa be a növekvő és a csökkenő fényerejű időszakokat, hogy biztosítsa az átmenetet a világosság és a sötétség között az istállóban. Lásd még a Napkelte és napnyugta [▶ 53] című szakaszt. Csak a fényszabályozóval felszerelt istállóban elérhető.

A rugalmas fő világítás beállításai

(csak rugalmas)

Világítási programbeállítás menü.

A vezérlő automatikusan szabályozza a fényt az állattartó házban a menüben megadott értékek alapján.

A program a Rugalmas fénybeállítások [▶ 55] szakaszban leírt módon kerül beállításra.



Kérjük, vegye figyelembe, hogy összefüggés lehet a tolcshipkedés, a sérülés, az elhullás és a világítás erőssége között a nevelőtérben.

5.5.3 Napkelte és napnyugta

A funkció standard világításvezérlővel felszerelt nevelőterek számára készült.

Ha a fény szabályozót használja, a világítás szintje úgy szabályozható, hogy a világítási időszak „napkeltevel” kezdődjön, amikor a világítás „éjjelről” „nappalra” vált. Ehhez hasonlóan a világítási időszak „napnyugtával” zárul.

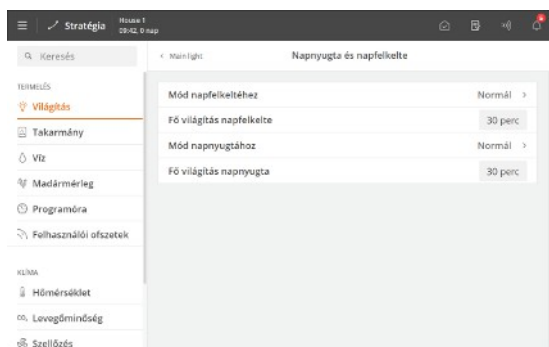

A beállított időszakon után a vezérlő a szükséges szintre kapcsol.

A napkelte és napnyugta időszakok egymástól függetlenül állíthatók.

Állítsa be az egyes időszakok hosszát, és a világítás erősségének értékét, az időszak után.

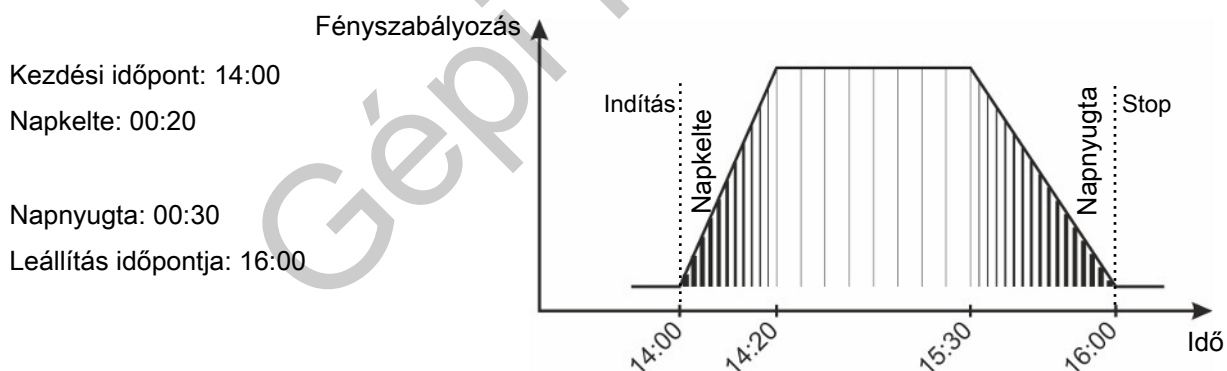

ábra 11: Normál fénytompítás, az Alkonyat és a pirkadat része világítási időszaknak.

5.5.3.1 Hajnal és alkonyat - haladó

A hajnal és alkony időtartam egymástól függetlenül egy-egy kiválasztott időrend szerint következhet be: **Normál** vagy **Speciális**.

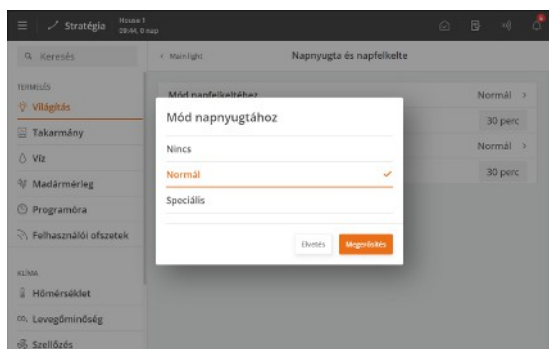

Normál: A beállított idő alatt a vezérlő a kívánt szintre változtatja a fényt.

Speciális: Három időszak alatt a vezérlő a kívánt szintre változtatja a fényt.

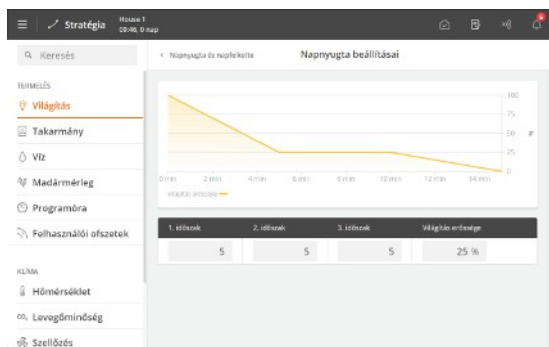

Speciális

A világítás erőssége mellett állítsa be az egyes időszakok időtartamát is, amikor a időszak lejár.

5.5.4 Fő világítás csökkentése

A funkció standard világításvezérlővel felszerelt nevelőterek számára készült. A fényerő 24 órás periódusonkénti változtatásával szabályozható az állatok viselkedése. Alacsonyabb fény szint hatására az állatok nyugodtabbak lesznek.

Üzemeltetés | Programáttekintő kártya | Fő világítás csökkentése

Fő világítás állapot csökkentése Azt mutatja, hogy a fő világítás csökkentése BE vagy KI van-e kapcsolva.

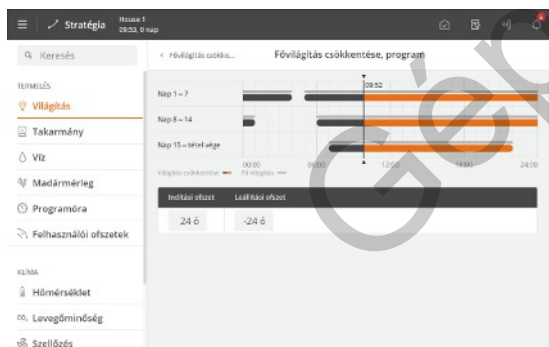

Az **Indítási ofszet** és **Leállítási ofszet** értékeknek a világítási program BE időszakán belül kell lennie.

Menü gomb | Stratégia | Világítás | Fő világítás | Világítás csökkentése

Indítási ofszet A világítás csökkentése a világításprogram elindulása után indul el. Annak beállítása, hogy mennyivel az után induljon.

Leállítási ofszet A világítás csökkentése a világításprogram leállítása előtt áll le. Annak beállítása, hogy mennyivel az előtt álljon le.

Fő világításprogram csökkentése A világítás csökkentésének beállítása a fő világításprogram alapján.

Fő világítás erősségének csökkentése A világítás erősségi szintje, amelynek megfelelően a fő világítást csökkenteni kell.

A fő világítás csökkentésének ideje Annak beállítása, hogy mennyi időnek kell eltelnie a világítás csökkentésének elindítása és leállítása után addig, amíg a világítás erőssége vissza nem áll a normál szintre.

A fő világítás visszaállítási ideje

5.5.5 Rugalmas fénybeállítások

Ha a fény szabályozó beállítása **Hajlítható**, a fényintenzitás a bekapcsolt időszakon belül legfeljebb 30 ponttal állítható be, és a nap folyamán a 100%-os fényintenzitáshoz képest százalékban módosítható.



Előnyös lehet az indítás és a leállítás idejének beállításával kezdeni, ahol a fényerősség 0%, hogy korlátozza a fény bekapcsolási idejét. Ezután beállíthatja azokat az időszakokat, amikor a fényintenzitás 100%-tól eltér.

Hozzon létre egy könnyű programot. Lásd a Világítás program [▶ 51] című szakaszt.

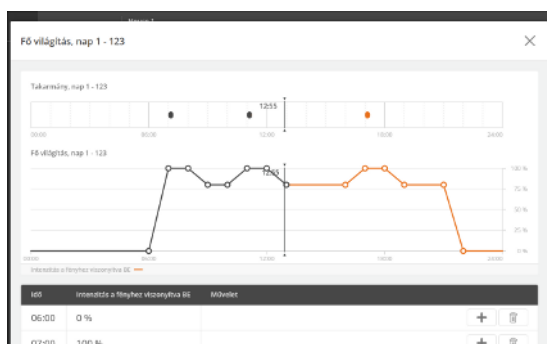

Működtetés | Program áttekintő kártya | Fő világítás

Az idő beállításához nyomja meg a Field **Idő** Szántóföldi gombot.

Nyomja meg a Field gombot a **beállított értékhez képest** a fényintenzitás beállításához.

Nyomja meg a gombot a **+** program egy pontjának hozzáadásához.

Idő/pont törléséhez nyomja meg a gombot .



Az adagolási program látható a kártyán a rétegbehordás és a behordási program során. Így beállíthatja a fényintenzitást az etetési időnek megfelelően.

5.5.6 Kiegészítő világítás

A segédfény egy funkció, amely a fő fénytől eltelve aktiválódik. Amellett, hogy egy alternatív fényforrás, például függönyök, amelyek eltakarják az ablakokat.

A késleltetés minden kiegészítő világításhoz indítási és leállítási ofszetként beállítható.



Működtetés | Program áttekintése kártya | Slave lámpa beállítása

Slave fény 1 intenzitás alapérték

A segédfények fényintenzitásának módosítása (fényerő-szabályozóval), ha a program szerint szeretné módosítani a fényintenzitást.

A slave lámpa 1 ki van kapcsolva az intenzitás alapértékén

A minimális fényintenzitás beállítása (fényerő-szabályozóval).

A fényintenzitás módosítása, amikor a világítási program ki van kapcsolva, ha a program szerint szeretné módosítani a fényintenzitást.



| Menu Button



Stratégia |



Világítás | Kiegészítő világítás

Slave Light 1 időprogram

A **Indítási ofszet** és a **Leállítási ofszet** program beállítása, ha a slave jelzőfény a fő fényhez képest világít.

Az eltolást pozitív vagy negatív értéként lehet beállítani attól függően, hogy a segédlámpának be kell-e kapcsolnia a főlámpa előtt vagy után.

Slave fény 1 intenzitási görbe

A fényintenzitási görbe beállítása segédfény esetén.

Indítási ofszet vonatkozása

Annak beállítása, hogy a segédfény a fényprogramban a **Kezdési időpont** vagy a **Leállítási időpont** beállításokkal eltelve kapcsoljon be.

Indítási offset, amikor a fő világítás bekapcsol	A görbe pont beállítása az Indítási offset eltoláshoz a slave Light programban.
Leállítási offset vonatkozása	Annak beállítása, hogy a segédfény a fényprogramban a Kezdési időpont vagy a Leállítási időpont beállításának eltolásával kapcsoljon ki.
Leállítási offset, amikor a Fő világítás kikapcsol	A görbe pont beállítása a Leállítási offset beállításhoz a slave Light programban.
Napnyugta és napfelkelte	Állítsa be a növekvő és a csökkenő fényerejű időszakokat, hogy biztosítsa az átmenetet a világosság és a sötétség között az istállóban. Lásd még: Napkelte és napnyugta [▶ 53] szakasz. Csak a fényszabályozóval felszerelt istállókban elérhető.

Ha a kiegészítő világításhoz fényszabályozót használ, a **Világítás erőssége**, **Világítás KI erőssége** és a **Világítás erősség offset** beállításai a fő világítás beállításaival megegyezően működnek.

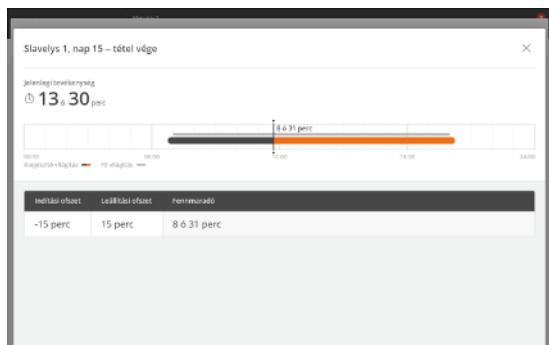

A fő fényprogram a menüben a segédfény program felett látható.

5.5.7 Külön világítás

Többek között extra fényt lehet használni például a fény szabályozására egy külön fényprogram szerint az állattartó ház egyes részein. Az extra fénynek ugyanazok a beállítási lehetőségei, mint a rugalmas fő fénynek, lásd: Rugalmas fénybeállítások [▶ 55].

Működtetés | Program áttekintése kártya | Külön világítás

Program	A fényintenzitás beállítása a világítási program alapértékéhez viszonyítva . A program a Rugalmas fénybeállítások [▶ 55] szakaszban leírt módon kerül beállításra.
----------------	---

Működtetés | Program áttekintése kártya | Külön világítás beállítása

1. külön világítás irány beállított érték	A fényintenzitás beállítása az extra fényhez.
1. külön világítás kikapcsolt intenzitási beállított érték	A minimális fényszint beállítása. Állítsa be a világítás erősségét arra az időre, amikor a világítás program KI van kapcsolva.

Menü gomb | **Stratégia** | **Világítás** | **Külön világítás**

1. külön világítás időprogram	Az időzítőprogramot a Világítás program [▶ 51] c. részben leírtak szerint lehet beállítani.
1. külön világítás intenzitási görbe	A fényintenzitás beállítása az extra fényhez.

☰ | Menü gomb | 📌 **Stratégia** | 💡 **Fény**

Világítás színe	Az idő és a világítás színhőmérsékletének (Kelvin) beállítási menüje. A vezérlő automatikusan szabályozza a világítás színét az nevelőtérben az értékek alapján, amelyeket Ön a Világítás színhőmérséklet-programja menüben megadott.
------------------------	---

5.5.8 Ellenőrzőfény

Az ellenőrzővilágítás a házba történő belépéskor használt világítást vezérli.

Bármelyik világítás használható ellenőrzővilágításként (fő világítás, szolgavilágítás és extra világítás).

A lámpa bekapcsol a vezérlő menüben.

🏠 **Működtetés** | 💡 **Vizsgálat**

Időtartam	Annak beállítása, hogy mennyi ideig legyen bekapcsolva az ellenőrzővilágítás. A lámpa a beállított időtartam után automatikusan visszaáll normál fényre (maximum 3 óra).
Aktív	Az ellenőrzővilágítás aktiválása. Ha az ellenőrzővilágítás be van kapcsolva, színes ikonnal jelenik meg.
Világítás erőssége	Csak fényerő-szabályozóval rendelkező lámpák esetén. Az ellenőrzővilágítás erősségének beállítása.
Fény az ellenőrzés során	Csak relévezérlésű lámpák esetén. Lehetősége van a lámpák kikapcsolására, ha a vizsgálati lámpák be vannak kapcsolva.

5.5.9 Világos színszabályozás

A színesben beállítható fényforrásokkal rendelkező házakban lehetőség van egy fényszínprogram létrehozására, hogy a természetes napfényt egy nap alatt másolhassa.

Minden programban be kell állítani a következőket:

- Idő
- Világos szín

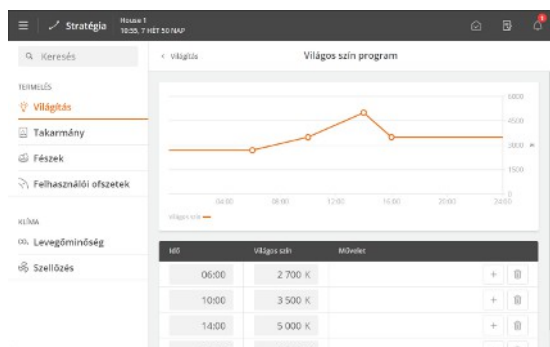

☰ | Menü gomb | 📌 **Stratégia** | 💡 **Fény**

Nyomja meg az oszlopidő mezőjét **Idő** annak beállításához, hogy mikor változzon a fényszín.

Nyomja meg a **Világos szín** oszlopban lévő mezőt a **fényszín** módosításához.

Nyomja meg a gombot **+** új idő hozzáadásához, majd állítsa be a fény színét.

A fény színe a beállított idő között állítható. Az utolsó alkalom után az utolsó kezdési időpontban jelzett szín folytatódik.

Az idő törléséhez nyomja meg a **🗑️** gombot.

🏠 **Működtetés** | **Program áttekintése** kártya | **Világos szín**

Világos szín

Fényszín beállítása a fény szín programban használt aktuális fény szín cseréjéhez. Vagyis a fény szín program fény szín a bevitt érték szerint módosul. Használható a fény szín program egyes pontjainak beállítása helyett. Például, hogy ideiglenesen megváltoztassa a fény színét etetés közben.

Az eltolódás visszaáll, amikor üres házról aktív házra vált.



Menü gomb | **Beállítások** |  **Világítás**

Világos szín program

Az idő és a fény színének beállítása a világos szín program egyes pontjaihoz.

Minél magasabb az érték, annál hidegebb a fény színe.

Fény magas Kelvin (hideg fehér / nappali)

Lehetővé teszi az állatok számára, hogy világosabban megkülönböztessék a többi egyedeket, és például lássák a takarmányt.

Fény alacsony kelvinnel (meleg)

Megnyugtathatja az állatokat és ösztönözheti a tojástermelést.

Lásd még: Műszaki kézikönyv.

Gépi fordítás

5.6 Siló

A takarmányfogyasztás nyomon követéséhez fontos tudni, hogy mennyi takarmány van feltöltve a silókba. A szállított takarmány mennyisége manuálisan vagy automatikusan rögzíthető a vezérlőben. Elektronikus silómérés esetén a szállított takarmány mennyiségének rögzítése automatikus.

A vezérlő adatokat kap az adagolási súlyozótól, hogy meghatározza az egyes silókból elfogyasztott takarmány mennyiségét, és ennek megfelelően kiszámítja a takarmányfogyasztást.

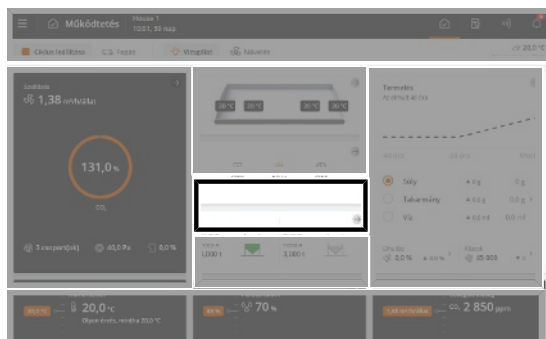

Működtetés

A Művelet oldalon található silókártya az aktuális silótartalmat, az adagolás típusát és az üres silószámig eltelt napok számát mutatja.

Az ábra zöld színnel mutatja, hogy melyik silótakarmány kerül felhasználásra (aktív), és színeiben mutatja, hogy mennyi élelmiszer maradt. A szín változik, és a riasztási szinteket tükrözi attól függően, hogy a siló üres. A szürke szín inaktív silót mutat.

A Silo kártya hozzáférést biztosít a siló beállításokhoz.

Megjeleníti, hogy a siló ki van-e választva, vagy a csere vagy csere folyamatban van-e.

Azt jelzi, hogy a kártya hozzáférést biztosít az almenükhöz

A silókártya az egyes silók állapotát mutatja, és összegyűjti a vonatkozó információkat és beállításokat.

Működtetés | Siló kártya | Takarmányszállítás

Takarmányszállítás Adja meg a szállított takarmánymennyiséget.

Takarmány típus A szállított takarmány típusának kiválasztása.

Működtetés | Siló kártya | Silo kártya

Takarmány típus A silóban található takarmánytípus kiválasztása.

Minden takarmánytípus elnevezhető a siló tartalmának megfelelően – pl. növekvő takarmány (a **Stratégia | Takarmány | Takarmány típus nevei**).

Jelenlegi tartalom Kézi behordás mennyisége silóban.

A felhasználó megváltoztathatja az aktuális siló tartalmat. A funkciót leggyakrabban annak biztosítására használják, hogy a vezérlő egy üres silót rögzítsen, hogy 0 silótartalma legyen.

Ha különbség van a megjelenített siló tartalomban, akkor itt is korrigálható.

Ttakarmányszállítási napló Feltöltési napló az egyes takarmány feltöltések mennyiségével és dátumával. Minden silóhoz legfeljebb húsz szállítás tárolható.

Egyéb információk Több mint 1 siló, ugyanazzal a takarmánytípussal

Megjeleníti, hogy a siló ki van-e választva vagy sem.

Hozzáférés egy másik siló manuális kiválasztásához.

Siló

Manuális üzemmód.

Normál esetben a vezérlőt automatikus vezérlésre kell állítani. Ugyanakkor indításkor vagy szervizeléskor kényelmesebb lehet az egyes funkciókat manuálisan szabályozni.

A kézi vezérlés után a funkciót vissza kell állítani automatikus vezérlésre, hogy a vezérlő úgy működjön, mint előtte.

Siló üres érzékelő állapot Annak jelzése, hogy az érzékelő érzékeli-e az adagolást.

A lánccal és serpenyővel táplált házakban, ahol a silókból kézzel is táplálják a takarmányt, a kézi adagolás az adagolási fogyasztás beállításának aktiválásával beszámítható az adagolási számításba. Lásd a Műszaki kézikönyvet.

! Az elektr. silómérleggel kapcsolatban:

- Ez pontatlanságokhoz vezethet, amikor az adagolórendszer működik, és ezzel egy időben a takarmányt egy silóba szállítják, amely táplálja az adagolórendszert. Ezért ezt el kell kerülni.

Ha az adagolórendszer működése közben továbbra is táplálja a silót, a vezérlő leállítja az adagolást szállítás közben, amikor serpenyőt és céltakarmányt használ.

Réteg- és lánccetetés használatakor a vezérlő a normál etetések tapasztalatait használja fel a megfelelő szállítási mennyiség és az adagolási fogyasztás kiszámításához.

5.6.1 Váltson át különböző silóra

Ha egy siló kifogy a takarmányból, a rendszer automatikusan átvált egy másik silóra, amely vagy azonos, vagy más típusú előtolással rendelkezik (nem a céltakarmányozásra).

A silók beállításakor válassza ki, hogyan kell végrehajtani a módosítást. A silókban található előtolási típus közvetlenül a silókártyán keresztül módosítható.

Automatikus módosítás használata esetén előnyös lehet a silókban található előtolási típusok elnevezése. Lásd a A takarmány típusának elnevezése [33] című szakaszt.

Váltson silóra eltérő vagy azonos típusú előtolással

Ez a siló beállítás akkor használatos, ha több adagolási típussal rendelkezik, és szeretné tudni az egyes adagolási típusok fogyasztását.



Működtetés | Siló kártya | Takarmány helyettesítés | Takarmány helyettesítés állapot

Átalakulás

Megjeleníti, hogy az egyik adagolási típust jelenleg egy másik adagolási típusra cserélik-e, amikor másik silóra váltanak.

A vezérlő lágy riasztást ad, amikor egy másik silóra vált.

Alapbeállítás

A módosítás visszaállítása egy másik silóra.

Ha a siló véletlenül kiürült, és egy másik silóra változott, akkor manuálisan vissza lehet váltani, amikor a takarmányt újra leszállították.



Működtetés | Siló kártya | Átalakulás

Fokozatos átváltás

A vezérlő fokozatosan egy másik silóra válthat.

A maradvány takarmány mennyiségének beállítása, amelynél a fokozatos átváltás megkezdődik. Lásd a Váltson át különböző silóra [60] című szakaszt.

Átváltás előtti idő

A silók közti automatikus csere előtti idő beállítása.

Minimális siló tartalom a változás előtt	<p>A vezérlő üresnek tekinti a silót, ha a takarmány mennyisége alacsonyabb, mint a beállítás, és a silócsiga nem szállít takarmányt a súlyozónak. Kiegyenlíti a bevitt szállítási adatok pontatlanságait és a behordási súlyozót.</p> <p>Ha egy silót kiürítenek, és a siló áttekintésben lévő takarmány mennyisége magasabb, mint a Minimum silótartalom, a gyártásvezérlő nem tud automatikusan változni. Ezért a mennyiséget 0 000 tonnára kell változtatni ahhoz, hogy automatikusan megváltozhasson.</p>
---	---

☰ Menu gomb 🗑️ Stratégia 🏠 Takarmány Takarmány helyettesítés beállítás	
Átalakulás	Annak beállítása, hogy melyik takarmányra kell cserélni, amikor egy adagolási típust használni kíván.

Váltson silóra ugyanazzal az adagolási típussal

🏠 Működtetés 📄 Siló kártya Átalakulás	
Automatikus csere	Annak beállítása, hogy a vezérlő automatikusan másik silóra váltson-e, azonos típusú előtolással, ha az aktív siló üres.
Fokozatos átváltás	<p>A vezérlő fokozatosan egy másik silóra válthat.</p> <p>A maradvány takarmány mennyiségének beállítása, amelynél a fokozatos átváltás megkezdődik. Lásd a Váltson át különböző silóra [▶ 60] című szakaszt.</p>
Átváltás előtti idő	A silók közti automatikus csere előtti idő beállítása.
Minimális siló tartalom a változás előtt	<p>A vezérlő üresnek tekinti a silót, ha a takarmány mennyisége alacsonyabb, mint a beállítás, és a silócsiga nem szállít takarmányt a súlyozónak. Kiegyenlíti a bevitt szállítási adatok pontatlanságait és a behordási súlyozót.</p> <p>Ha egy silót kiürítenek, és a siló áttekintésben lévő takarmány mennyisége magasabb, mint a Minimum silótartalom, a gyártásvezérlő nem tud automatikusan változni. Ezért a mennyiséget 0 000 tonnára kell változtatni ahhoz, hogy automatikusan megváltozhasson.</p>

A vezérlő fokozatosan módosítja a 2 silók közötti váltást (csak a dobsúlyozóra és FW 9940-2re vonatkozik).

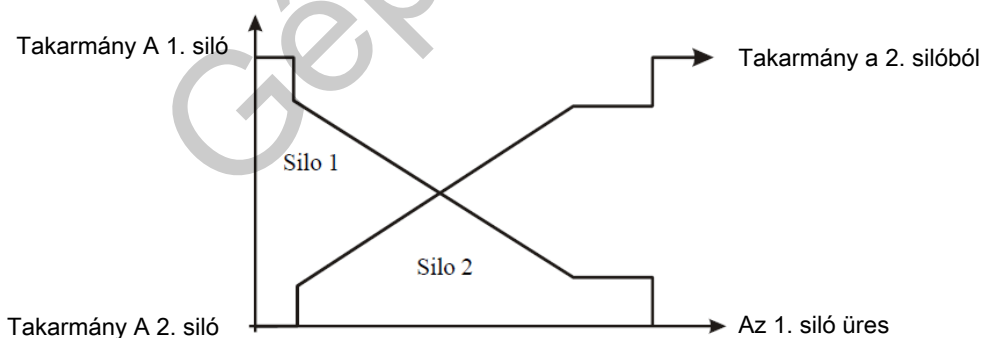

ábra 12: Amikor a siló tartalma eléri a beállított mennyiséget, megkezdődik a fokozatos átmenet egy másik silóra.

Ha a másik siló nem elérhető a megfelelő takarmánymennyiséggel, akkor a termelésvezérlés kijelzőjén riasztás jelenik meg: Nincs takarmány takarmánysúlyozó. Lásd még az Adagolási riasztások [▶ 70] című részt.

5.6.2 Megosztott siló

Közös silót használnak például, ahol több különálló takarmánysúlyozóval rendelkező házat egy silóból szállítanak.

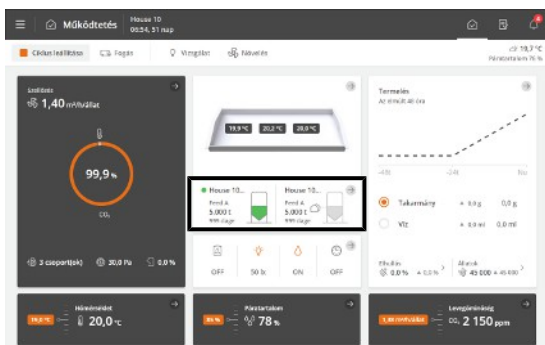

Ha egy silót több ház között osztanak meg, akkor egy fővezérlő szabályozza. A telepítés során válassza ki a fővezérlőt és az ügyfélvezérlőket.



A silókártyán egy megosztott siló látható az ikonnal

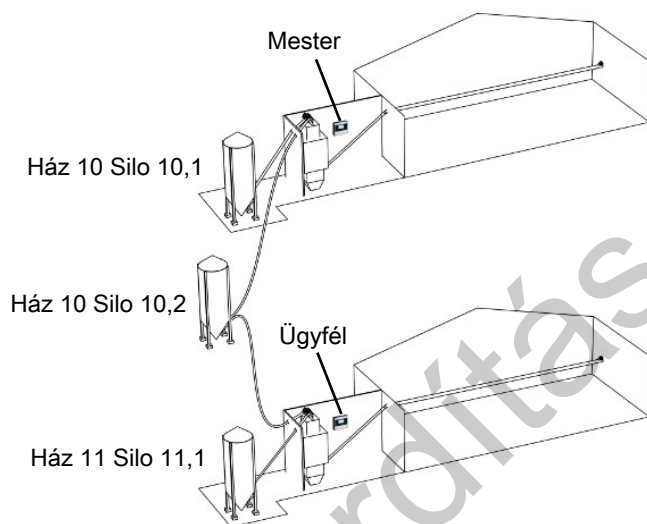

ábra 13: Példa a két ház között megosztott silóra a LAN-vezérlőkkel.

A megosztott siló a master vezérlővel közös értékekkel rendelkezik:



Működtetés | Siló kártya

Takarmány típus

A kiválasztott adagolási típus megjelenítése.

Kérjük, vegye figyelembe, hogy a hírcsatorna típusnevek nem oszthatók meg. Ha a hírcsatorna típusa megváltozik, azt mind a master, mind az ügyfél vezérlőjében ki kell javítani (**Stratégia** menü).

Jelenlegi tartalom

Az aktuális silótartalom megjelenítése.

A vezérlő automatikusan csökkenti a silótartalmat az állatok takarmányfogyasztásának megfelelő mennyiséggel.

A fővezérlőn az érték módosítható.

Ttakarmányszállítási napló

Az adagolási napló csak a fővezérlőn érhető el.

Megjeleníti az egyes behordások mennyiségét és dátumát.

A leszállított előtölési mennyiség a fővezérlőben kerül megadásra.

Lásd még Siló [▶ 59].

5.6.3 Nap siló – takarmány mérése

A nappali siló nagy adagolórendszerekben használható, hogy elegendő takarmány álljon rendelkezésre, és megakadályozza, hogy a rendszer az adagolás során kifogyjon a takarmányból.

A betöltés egy etető program alapján automatikusan, vagy egyszer kézzel végezhető.

A napi siló nem töltődik fel etetés közben vagy az etetés szüneteltetésekor.

 **Működtetés** | **Program áttekintése** kártya | **Etetés** | **Nap siló**

Napi silótartalom Az aktuális takarmánymennyiség leolvasása a nap silójában.

 **Menü gomb** |  **Stratégia** |  **Nap siló**

Max. kapacitás A napi siló feltöltéséhez szükséges maximális kiló takarmány beállítása.
Az érték a megjelenített százalékok alapja, például a **kitöltési összeg**.
A napi silóba töltendő takarmány mennyiségét a takarmányprogram minden egyes etetéséhez meg kell adni. Ha lehetséges, az etetés után azonnal megtelik, így készen áll a következő etetésre.
Kérjük, vegye figyelembe, hogy szükség lehet a betöltési mennyiség módosítására, ha az adagolási programot módosítja. Lásd a Takarmányprogram [▶ 34] című részt.

5.6.3.1 A napi siló feltöltése

 **Menü gomb** |  **Stratégia** |  **Nap siló** | **Betöltés**

Feltöltés mennyisége A maximális kitöltendő mennyiség százalékában megadva a napi silóban.

Feltöltés mennyisége A feltöltési mennyiség leolvasása kilóban.

 **Menu gomb** |  **Stratégia** |  **Nap siló** | **Takarmány keverék**

Takarmány típus A betöltéshez használandó adagolási típus beállítása.

Keverő ideje Az adagológépek betöltés utáni futási idejének beállítása.
Az automatikus újratöltés érdekében a program minden egyes feltöltéséhez be lehet állítani a keverési időt.

Siló töltésének kezdő napja A betöltés kézi indítása és leállítása. A töltés addig tart, amíg a beállított töltési mennyiséget el nem éri.

5.7 Programóra

A 24 órás programóra funkció lehetővé teszi, hogy automatikusan be- és kikapcsolja a berendezéseket specifikus időpontokban vagy időintervallumokban. Ezen felül a 24 órás programórával azt is kiválaszthatja, hogy egy berendezés milyen gyakran működjön a hét során. Heti program alkalmazásával végezhető el.

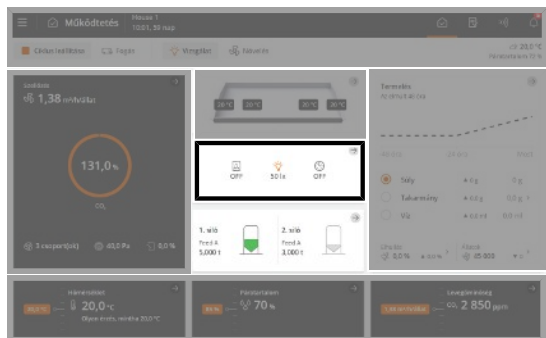

Üzemeltetés. Ha a 24-órás programóra be van kapcsolva, egy színes ikonnal jelenik meg a **Program áttekintő** kártyán.

A kártya hozzáférést biztosít az összes 24-órás programóra programjának megtekintéséhez vagy módosításához.

Minden programban be kell állítani a következőket:

- Kezdési időpont
- Időtartam

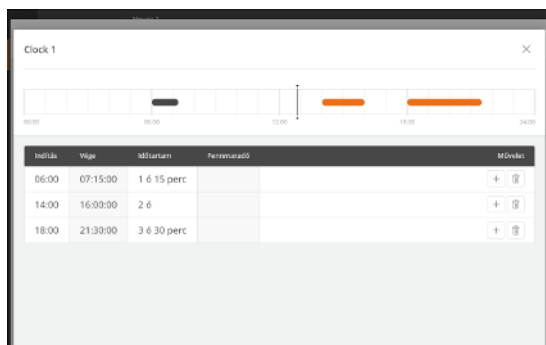

Üzemeltetés | Program áttekintő kártya | Óra

Az indítási idő beállításához nyomja meg az **Indítás** oszlopban lévő mezőt.

Az időszak időtartamának beállításához nyomja meg az **Időtartam** oszlopban lévő mezőt.

Nyomja meg a **+** gombot egy új időszak hozzáadásához, majd állítsa be az indítási időpontot, és az időtartamot.

Az idővonalon megjelenő kockák azt mutatják, hogy hol és mennyi ideig lesz bekapcsolva a 24-órás programóra.

A kiválasztott időszakokon kívül a 24 órás programóra ki lesz kapcsolva.

Időszak törléséhez nyomja meg a **🗑️** gombot

24 órás programóra heti programmal

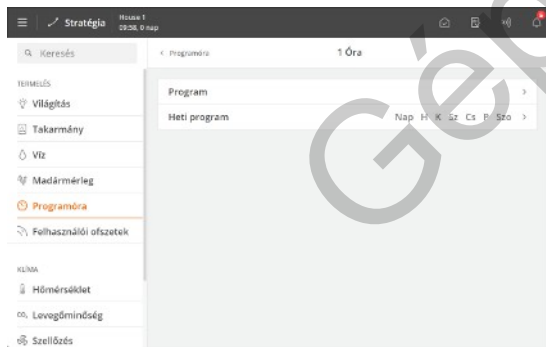

Menü gomb | Stratégia | Termelés | 24-órás programóra

Válassza ki, hogy a 24-órás programóra mely napokon legyen bekapcsolva.

Hétfő	Kedd	Szerda
00:00 ON	24:00 00:00 ON	24:00 00:00 OFF
Kezdési időpont		Kezdési időpont

ábra 14: Ha a BE idő éjfél utánra nyúlik egy olyan napon, amikor a 24 órás programóra nem aktív, akkor a funkció BE állapotban marad, amíg az idő letelik.

5.8 Fészek

A funkció lehetővé teszi, hogy a kívánt időpontokban automatikusan kinyíljon és bezárja a fészekterületet.

A fészekajtó lassan záródik, ahogy az bezárul, és kissé újra kinyílik, hogy megakadályozza a tojások elszorulását a fészek zárásakor.

A NEST programok akár 16 programot is tartalmazhatnak, amelyek különböző napszámokon kezdődnek. Az egyes programok az egyik nap számától a következő nap számáig vannak fenntartva. Ha egyetlen program sincs nagyobb számú nappal, akkor az adott program vonatkozik a ciklus hátralévő részére.

Állítsa be az alábbiakat az egyes programokra:

- Naponkénti nyitások/zárások száma (1–4)
- Nyitvatartási idő
- Zárási idő

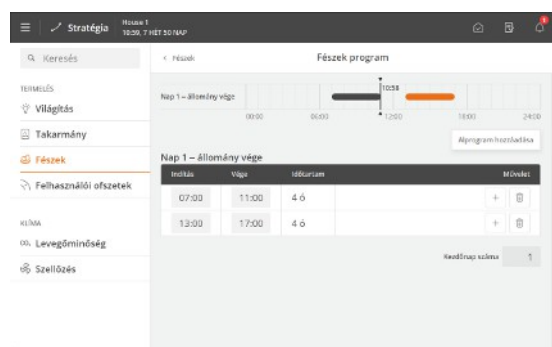

☰ Menü gomb | **Stratégia** | 📌 **Fészek**

A megnyitási idő beállításához nyomja meg a **Indítás** oszlopban lévő mezőt.

A zárási idő beállításához nyomja meg az oszlop **Vége** lévő mezőt.

Nyomja meg az gombot **+** új nyitott időszak hozzáadásához.

Az idővonalon lévő blokkok azt mutatják, hogy mikor és mennyi ideig vannak nyitva a fészek.

Ha szükséges, a program **Kezdőnap száma** napszámának módosításához nyomja meg a „Kezdő nap” mezőt.

Nyomja meg az **Alprogram hozzáadása** egy másik napszámmal kezdődő új program létrehozásához.

Időszak törléséhez nyomja meg a 🗑️ gombot

📌 **Működtetés | Program áttekintése** kártya

Fészek állapota Az aktuális állapot leolvasása fészeknyitáshoz.

☰ Menü gomb | **Stratégia** | 📌 **Fészek**

Fészek program A napi indítások számának, az indítási és leállítási időpontoknak a beállítása.

Fészekszabályozás motorérzékelés Az érzékelő megfigyelésének kikapcsolási lehetősége, ha a fészek az igényelt módon nyit és zár. Ha kikapcsolja, a gyártásvezérlő nem ad riasztást.

A gyártásvezérlő riasztást generál, ha a fészekajtó nem éri el a kívánt pozíciót. Lásd még: Fészekriasztások [▶ 76] szakasz.

5.8.1 Fészek menü

⚙️ | **Termelés** | **Fészek**

Fészek állapota	Nyitva
	Nyitva
	Zárás
	Zárva
	Leállítva

Fészek program

Fészekszabályozás motorérzékelés

5.9 Karcoló terület

A funkció lehetővé teszi, hogy automatikusan kinyíljon és bezárjon, hogy hozzáférjen a ketrecrendszer alatti területéhez, amely ezután további karcolási területként használható.

Napi programokhoz beállítva (legfeljebb 16):

- Naponkénti nyitások/zárások száma (1–4)
- Nyitvatartási idő
- Zárási idő

A program megmutatja azokat az időszakokat, amikor az állatok hozzáférnek a karcoló területhez.

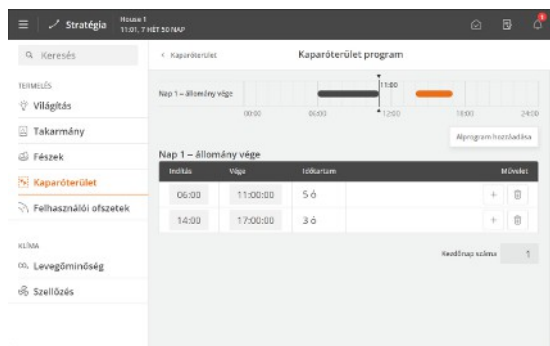

Menu gomb | **Stratégia | Kaparóterület**

A megnyitási idő beállításához nyomja meg a **Indítás** oszlopban lévő mezőt.

A zárási idő beállításához nyomja meg az oszlop **Vége** lévő mezőt.

Az idővonalon lévő blokkok azt mutatják, hogy mikor és mennyi ideig vannak nyitva a karcoló területek.

Nyomja meg az gombot új nyitott időszak hozzáadásához.

Ha szükséges, a program **Kezdőnap száma** napszámának módosításához nyomja meg a „Kezdő nap” mezőt.

Nyomja meg az **Alprogram hozzáadása** egy másik napszámmal kezdődő új program létrehozásához.

Időszak törléséhez nyomja meg a gombot

Üzemeltetés | **Program áttekintő** kártya

A grafikus alkalmazás áttekintése lehetővé teszi az aktív program módosítását.

A karcoló terület állapota A karcoló területhez való hozzáférés aktuális állapotának leolvasása.

Menu gomb | **Stratégia | Kaparóterület**

Kaparóterület program A napi indítások számának, az indítási és leállítási időpontoknak a beállítása.

Kaparási terület motoros érzékelése Lehetőség van az érzékelő monitorozásának kikapcsolására, ha a karcoló terület a kérésnek megfelelően kinyílik és bezáródik. Ha kikapcsolja, a gyártásvezérlő nem ad riasztást.

A gyártásvezérlő automatikusan kinyitja és bezárja a karcoló területet, és riasztást ad, ha a terület ajtaja nem éri el a kívánt pozíciót. Lásd még: Kaparóterület riasztás [▶ 77] szakasz.

Az ajtó lassan záródik, hogy az állatoknak elegendő idejük legyen a beszállásra.

5.9.1 Karcolás terület menü

| **Termelés | Kaparóterület**

A karcoló terület állapota	Ismeretlen
	Nyissa meg
	Zárás
	Zárva
	Nyissa meg
	Leállítva

5.10 Tojásszámláló

A gyártásvezérlő automatikus tojásszámlálóból vagy kézi bevitelből származó bevitalen keresztül rögzítheti a tojások számát.

A tojásokra vonatkozó számos kulcsfontosságú adat naponta összegződik, és az előzményeket grafikusan görbékben jelenítik meg.

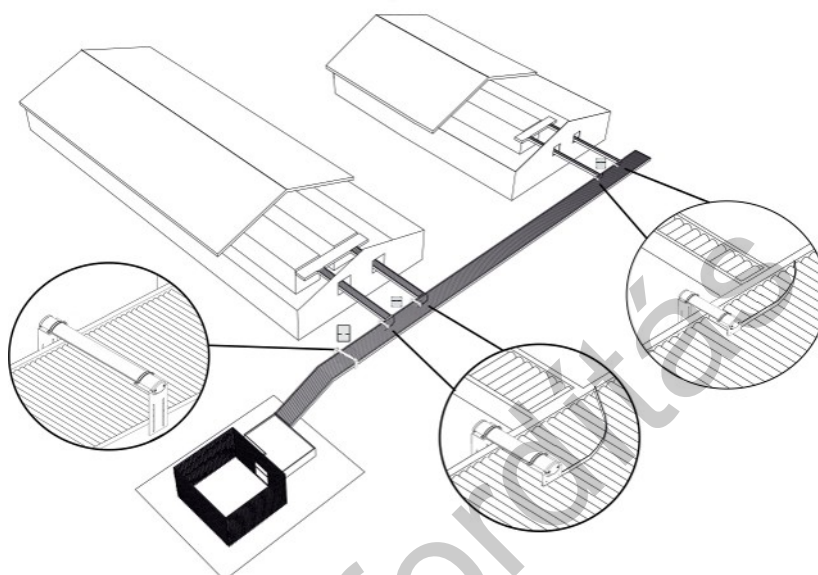

ábra 15: Az automatikus tojásszámláló elrendezésének vázlatos rajza.

Működtetés | Termelési eredménykártya | Tojások

	A legfontosabb adatok és a grafikus történeti nézet áttekintést nyújtanak például a lerakási arányról, a különböző kategóriákba tartozó tojások számáról és a takarmány/tojás arányról.
Tojások regisztrációja	Adja meg a kézi, rendszer, padló és eldobott tojás számát. A funkció beállításától függően a szám hozzáadható a tojások teljes számához.
Minden pozíció	A tojások számának megjelenítése pozíciónként.
Beigazított tojások	A tojások összesített számának beállítása. Ha a termelésvezérlő által feljegyzett tojások teljes száma eltér a tényleges számtól, például hibás tojásszámláló miatt, megadhat egy módosítást, amely nem szerepel a rögzített számban a nap folyamán.
Tojás súly	A tojások számának, valamint a tojások összesített súlyának megadása. A gyártásvezérlő kiszámítja az átlagos súlyt a bejegyzés alapján. A termelésvezérlő az értéket használja a tojástömeg kiszámításához, valamint a tojás tömegének feltüntetésével kapcsolatos kulcsfontosságú számokhoz. Ha nincs megadva érték, akkor az utoljára megadott tojássúlyt használja fel a rendszer.

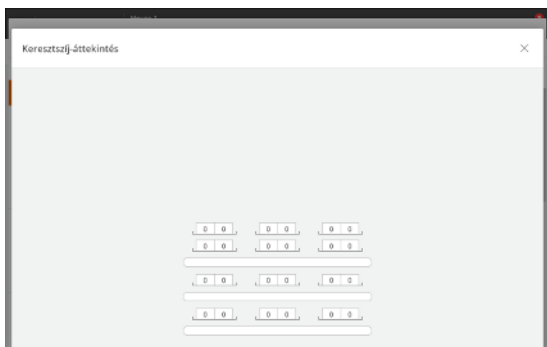

EggScan - tojásszámláló

Működtetés | Termelés | Épület áttekintése a tojások szempontjából

Shows grafikus áttekintés az egyes tojásszámlálók tojásainak számáról.

5.10.1 Rendszer-, padló- és elvetett tojások

A házvezérlő lehetővé teszi a fészkeken kívül rakott tojások rögzítését is. Különbséget teszünk például a System Eggs, a Floor Eggs és a kidobott tojás között.

Típus	Adjon meg új értéket	Ma	Tegnap	Összes
Kiért tojások	0	0	0	0
Rendszertojások	0	0	0	0
Padlótojások	0	0	0	0
Leseljeztetett tojások	0	4	0	4
Törött tojások	0	0	0	0
Szennyezett tojások	0	0	0	0
Törött tojások	0	0	0	0
Kis méretű tojások	0	2	0	2
Dupla sárgájú tojások	0	0	0	0

Adjon meg egy értéket mindegyik típusú tojáshoz. A számot minden napra és összesen összegezzük.

A **Tojáskategória beállítása** technikai menüjében megadhatja, hogy ezeket a tojásokat hozzá kell-e adni vagy ki kell-e vonni a tojások teljes számából.

5.11 Felhasználó által meghatározott bemenetek

A funkció lehetővé teszi az adatok kézi bevételét. A gyártásvezérlő összefoglalja az aktuális napra és a teljes tételre vonatkozó értékeket.

Név	Adjon meg új értéket	Ma	Összes
Felhasználó által meghatározott bemenet 1	0,00	0,00	0,00
Felhasználó által meghatározott bemenet 2	0,00	0,00	0,00

Működtetés | Termelési eredmények kártya

Legfeljebb hat, felhasználó által meghatározott bemenet értékét adhatja meg manuálisan.

A gyártásvezérlő összeadja az aktuális nap és az egész tétel értékeit.

Az értékek elnevezését és a kapcsolódó egység kiválasztását lásd a műszaki kézikönyvben.

5.12 Intervallum időzítők

Az intervallumidőzítők lehetővé teszik a funkció be- és kikapcsolását meghatározott időközönként a gyártásvezérlő egyik programjához (fő fény, slave fény vagy 24 órás óra) viszonyítva. Ha például azt választja, hogy az időzítő a fő világítást kövesse, az időtartam időzítő akkor kapcsol be, ha a fő világítás program BE van kapcsolva.

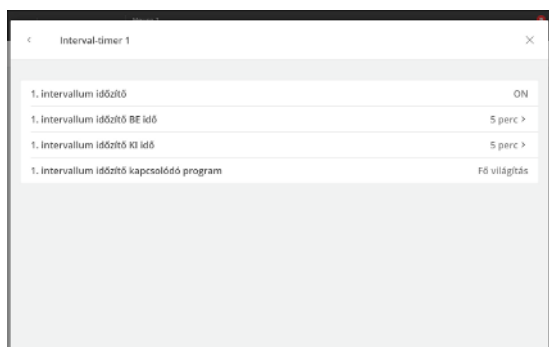

Működtetés | Program áttekintése kártya | Intervallum időzítő

Az időzítő BE és KI kapcsolásának beállítása.

Gépi fordítás

6 Riasztó beállítások

A vezérlő több riasztással is rendelkezik, amelyek műszaki hiba vagy a riasztási határértékek túllépése esetén aktiválódnak. Néhány riasztás mindig csatlakoztatva van, például áramkimaradás. A többi csatlakoztatható és leválasztható, és riasztási határértékek állíthatók be.



Mindig a felhasználó felelőssége annak biztosítása, hogy az összes riasztási beállítás helyes legyen.

Lásd még: Riasztások [▶ 25] szakasz.

6.1 Termelés

6.1.1 Világítási riasztások

A vezérlő fényriasztással rendelkezik a fényérzékelőhöz, a fő fényhez, a segédlámpához és az extra fényhez. Ha a fényriasztás aktív, akkor a világítás nem a fényérzékelőnek megfelelően működik, ha van ilyen.

☰ Menü gomb | 🏠 Beállítások | 🔔 Riasztások | 🏠 Termelés | 🌞 Világítás

Fényérzékelők eltérési határértéke ±	Ha több fényérzékelő csatlakozik ugyanahhoz a fényforráshoz (fő/slave/extra fény), a vezérlő riasztást generál, ha a fényintenzitás különbsége túl nagy az érzékelőknél (+/-20 lux).
Riasztás késleltetése	Késleltetés beállítása az összes fényriasztás esetén, hogy megelőzze a nem kívánt riasztásokat a rövid fényváltozásokkal kapcsolatban.
Riasztás határérték	A riasztási határérték beállítása. A vezérlő akkor generálja a fényriasztást, ha a fényintenzitás eltér (+/-20 lux) a kívánt szinttől.

6.1.2 Takarmány riasztások

☰ Menü gomb | 🏠 Beállítások | 🔔 Riasztások | 🏠 Termelés | 🌾 Takarmány | 📏 Takarmánymérő

Nincs tak a tak mérlegen	A riasztás akkor kapcsol be, amikor a takarmány mérleg úgy érzékeli, hogy nem érkezik takarmány a silókból. A funkció csatlakoztatható és leválasztható. Riasztás esetén a vezérlő kikapcsolja a silócsiga működését. Állítsa be, hogy mennyi idő telik el, mielőtt a vezérlő riasztást indítana Idő a riasztás előtt . A riasztás mindaddig aktív marad, amíg az adagolási súlyozó újra regisztrálhatja az adagolást. A riasztás nyugtázásakor a siló behordó újraindul. A riasztás nyugtázása után a siló behordó rövidebb időszakokra működésre és leállításra állítható be. Amikor a silócsiga szivattyúzik, az adagolás újra megkezdődhet, ha a leállítás a silóban lévő híd kialakulása miatt történt. A pumpa funkció a Siló behordók leállítási időpontja beállítás 0-ra állításával felülírható. Ezáltal a vezérlő kikapcsolja a siló behordót egészen addig, amíg az igény szabályozó szenzort manuálisan eltávolítják és újracsatlakoztatják. A vezérlők ezután a beállított működési idő (Silókihordó futási ideje) során egyszer bekapcsolják a silócsigát.
Hiányzó takarmánytípus	A keverési programban alkalmazott valamely takarmány összetevő nem található egyik silóban sem. Ellenőrizze a silók állapotát, és szükség szerint módosítsa a vezérlő adagolási típusát.
Tak.mérő nem ürít	A takarmány nem üríthető ki a mérlegről.

	Ami a dobsúlyozót illeti, a dob nem fordulhat el, és nem található ütközési helyzet.
Takarmánymérleg kalibrálás	A takarmánymérő kalibrálását nem végezték el a megadott időn belül.
Tak.mérő nem stabil	A takarmánymérő nem tud stabil mérést végezni. A rezgések okozhatják ezt.
Tak.mérő referenciafeszültség	A vezérlő rögzítette, hogy a súlyozó referenciajele egy adott időszakban 9,0 V-nál kisebb.
Takarmánymérő garat nem ürít	A takarmánysúlyozó több ház között osztozik hálózaton keresztül. A takarmánysúlyozó nem üríthette ki a takarmányt a takarmánysúlyozó alatt. Ellenőrizze az adagoló súlyozó üres érzékelőjét és a keresztcsiga ütközésérzékelőjét.
Takarmányredőny rossz helyzet	Több ház között elosztott adagolási súlyozásnál mechanikus elosztó zárral. A súlyozó a másik házra szeretne váltani, de az elosztási zár nem reagál.
Keresztbehordó riasztás	A vezérlő riasztást vált ki, ha nem tudja feltölteni a keresztcsiga tartályát a megadott riasztási idő előtt (Idő a riasztás előtt). A vezérlő leállítja az adagolórendszert, hogy elkerülje a takarmány túltöltését. Pásztázás esetén Ellát.rend. leáll. ha keresztbehordó üres a Beállítás menüben, és állítsa a keresztcsiga riasztási idejénél rövidebb időre.
Nincs elég takarmány (láncetetés esetén nem)	A riasztás akkor kapcsol be, ha a takarmány fogyasztása alacsonyabb a kiválasztott időszakban megadott értéknél (Ellenőrzési intervallum) A köteg első napjaiban automatikusan leválasztható. A riasztás csak egy adagolási időszak alatt aktív.
Túl sok takarmány	A riasztás folyamatosan figyel, hogy az adott időintervallumon belül nem biztosítanak-e túl sok takarmányt a nevelőtérben. A rendszer bizonyos mennyiségű takarmányt tud biztosítani egy adott időszakon belül, a szállítócsigák és keresztcsigák méretétől függően. A riasztás határérték beállítására vonatkozó utasítások: Keresse meg a beszállított takarmány maximális mennyiségét a takarmány-alapanyagban (42. Nap, brojlerek). • Maximális adagolási mennyiség = 207 g.. Szorozza meg a takarmány maximális mennyiségét a házban lévő állatok számával. • 207 g x 45 000 állat Oszd el 1 000-vel, hogy megkapd a fogyasztást kg-ban (fogyasztás 24 óra alatt). • $207 \times 45\,000 \times / 1\,000 = 9\,315$ kg Az ajánlott riasztási határérték 24 óra x 2,5 fogyasztáson alapul. • $9\,315 \text{ kg} \times 2,5 = 23\,288$ A percenkénti fogyasztás kiszámítása. Riasztási határérték = fogyasztás 24 óra x 2,5 / (perc naponta) = fogyasztás kg/perc • $9\,315 \times 2,5 / (24 \text{ óra} \times 60 \text{ perc}) = 16,2 \text{ kg/perc}$ Ellenőr intervallum 45 percre van beállítva. A riasztás akkor aktiválódik, ha a 45 perc alatti adagolási fogyasztás meghaladja az Takarmányfogyasztás az adott ellenőrzési időszakban . • $16,2 \text{ kg} \times 45 \text{ perc} = 727 \text{ kg}$ Ne feledje, hogy ha az ellenőrzési intervallum megváltozik, a riasztási határértéket az új ellenőrzési intervallummal kell újraszámítani. Ha a riasztás létrejön, és nem történt hiba, a monitorozási időt 1 órára kell növelni.

	Az ébresztés automatikusan leválasztható a köteg elején a kezdő nap beállításával.
Takarmány felhasználás csökkent	<p>Az ébresztés automatikusan leválasztható a köteg elején a Kezdeti nap beállításával.</p> <p>A riasztás folyamatosan összehasonlíttja az előző 24 órát az aktuális 24 órával, és riasztást generál, ha a fogyasztás a beállított százaléknál nagyobb mértékben eltér.</p>
Nincs elég takarmány az elején (serpenyő- és láncellátás)	<p>A leállítás utáni etetés újraindításakor a riasztás biztosítja a takarmányrendszer megfelelő működését.</p> <p>Főszabályként a riasztási határértéket 10 kg-ra kell beállítani (Takarmányfogyasztás az adott ellenőrzési időben)</p> <p>Láncellátáskor a követési idő nem haladhatja meg a lánc körforgásának idejét.</p> <p>A riasztás akkor kapcsol be, ha a fogyasztás az etetési időszak elején (vagy a láncellátás elején) alacsonyabb, mint a kiválasztott időszakban megadott érték (Riasztás ellenőrzési idő).</p> <p>Egy ciklus első napjaiban automatikusan leválasztható. (Ellenőrzés az alábbi napon).</p>
Túl sok takarmány leállítás után (serpenyő- és láncellátás)	<p>A vezérlő ellenőrzi, hogy túl sok takarmány került-e az adagoló súlyozóba, miután egy adagolási időszak véget ért (pásztázás), vagy a lánc egyszer áthaladt. A túl magas vízfogyasztás azt jelezheti, hogy valami nincs rendben.</p> <p>A keresztcsiga tartályai a takarmány végén töltődnek fel. A tartályok típusa és az etetés leállítása előtt betöltött mennyiség határozza meg, hogy mennyi takarmányt használnak fel az újratöltéshez.</p> <p>Riasztás akkor aktiválódik, ha a fogyasztás egy adagolási időszak után (vagy ha a lánc adagolása leáll) magasabb, mint a beállított érték (Max. takarmányfogyasztás leállítás után).</p>
Vízbehordási arány (serpenyő és láncetetés vízmérővel)	<p>A riasztás azt jelzi, hogy a víz/előtolási arány nem követi a referenciagörbét. Lehetséges okok:</p> <ol style="list-style-type: none"> 1) A vízrendszer hibás 2) Beteg állatok 3) Takarmány pontatlanság <p>Ne feledje azonban, hogy a víz/takarmány aránya hűtőrendszerek növelhető a nevelőterekben, ha a külső hőmérséklet magas.</p> <p>A riasztás akkor aktiválódik, ha a víz és a takarmányfelhasználás aránya az adott időszakon belül (Riasztás vezérlési idő) eltér a beállított értéktől (Víz/tak arány riasztás).</p> <p>Egy ciklus első napjaiban automatikusan leválasztható. (Ellenőrzés az alábbi napon).</p> <p>Válassza ki, hogy a víz ki legyen-e kapcsolva, amikor riasztás keletkezik. Ha az összes vízriasztást nyugtázta, a vezérlő újra bekapcsolja a vizet.</p>
Takarmányszint túl alacsony	<p>Az előző napi takarmányfogyasztás alapján a vezérlő kiszámítja, hogy mennyi ideig tart a takarmány fogyasztásáig, és riasztást vált ki, ha ez az idő túllépte (Takarmányszint túl alacsony).</p> <p>A teljes szintet akkor számítjuk ki, ha az azonos típusú takarmány több silóban van.</p>

Silótartalom | Takarmányszint túl alacsony

Alacsony behúzási X szint határérték

Takarmányszint túl alacsony	A megjelenített silótartalom számított érték. A riasztás akkor jelenik meg, ha a silóban lévő adagolási mennyiség a beállított határérték alatt van.
Üres siló riasztás	Az üres silóérzékelő rögzíti, hogy nincs több takarmány a silóban, és lehetetlen átkapcsolni egy másik silóra, esetleg a túl alacsony silótartalom miatt.
Siló kalibrálása	
Siló kalibrálása	A vezérlő riasztást ad, ha a kalibrálás nem fejeződik be a beállított időn belül (1 óra). Amíg a silómérleg kalibrációt igényel, azt az ellátó rendszer nem használhatja.
A siló nincs kalibrálva	A vezérlő lágy riasztást ad, ha az elektronikus siló/nap siló nincs kalibrálva a telepítés után. A helyes adatok megjelenítése érdekében a siló kalibrálása szükséges.

Takarmány típus helyettesítés riasztó

Adagolás X csere	A riasztás azt jelzi, hogy az egyik siló kiürült, ezért a rendszer automatikusan átveszi a másik silóból. Lásd még: Váltson át különböző silóra [▶ 60] szakasz.
Napi silótartalom (rétegadozolás)	A riasztás azt jelzi, hogy a napi siló tartalom túl alacsony (a beállított határérték alatt) a takarmányozás alatt. Takarmányozás szüneteltetve. Ellenőrizze, hogy a napi siló töltési mennyisége elegendő-e az aktuális takarmányfogyasztáshoz képest. Kezdje el feltölteni a napi silót a menüben Termelés Nap siló Napi siló kézi betöltése vagy állítsa le az adagolást, amely lehetővé teszi az adagolórendszer automatikus újratöltését a következő adagoláskor.

6.1.2.1 Rendeltetési hely - etető

☰ Menü gomb | ⚙️ Beállítások | 🔔 Riasztások | 🌾 Termelés | 🎯 Célállomás riasztások

Betöltési riasztás	Ha a betöltési program beállított indítási és leállítási ideje alatt nem adta meg a kívánt adagolási térfogatot, a vezérlő leállítja a töltést, és riasztást generál. A töltési riasztás akkor is aktiválható, ha az adagolási igény érzékelője vagy az üres érzékelő 30 perc után nem regisztrál üresként. Ebben az esetben a vezérlő készenléti állapotba helyezi az adagolórendszert. Vegye figyelembe, hogy a rendszert manuálisan kell újraindítani. A riasztás nyitva marad, amíg a feltöltési program a következő alkalommal le nem fut. Ellenőrizze a leállás okát és az egyes célállomások takarmány ellátását. Töltse fel újra a Manuális betöltés funkcióval vagy kézi betöltéssel.
A takarmány puffertároló nem üres	Annak biztosítása érdekében, hogy a rendeltetési helyek megfelelő mennyiségű takarmányt töltsenek fel, a vezérlő riasztást generálhat, ha a betöltés megkezdésekor a takarmánysúlyozó alatti adagolási puffer nem üres. Ha az adagolási puffer egy meghatározott idő elteltével nem ürül ki, a vezérlő riasztást generál, és leállítja a töltést.
Töltőszelep nem nyitható ki	A feltöltendő célhelyen lévő szelep nem nyitható vagy zárható.
Töltőszelep nem zárható be	

Takarmány szétválasztás rekesz pozíció	<p>A takarmányelválasztó redőnyt (nőstények és hímek) olyan állattartó házakban használják, ahol a hímeknek és a nőstényeknek különböző takarmányokkal kell rendelkezniük.</p> <p>Az adagoló például két keresztcsigán keresztül érkezik. A zárszerkezet helyzete megváltozik, így a behordás igény szerint váltokozva, az egyik keresztcsigáról a másikra szállítható.</p> <p>Az ébresztés azt jelzi, hogy a pozícióváltás után az exponálógomb öt percen belül nem érte el a megfelelő pozíciót.</p> <p>Határozza meg a nem megfelelő zárhelyzet okát.</p> <p>Az adagolás csak akkor kezdődik, ha a zár a megfelelő helyzetben van.</p>
Etetés szünetelve	<p>A riasztás a rendszer mechanikai hibáját vagy áramkimaradást jelez. Szünetelteti a feltöltést és az etetést.</p> <p>A hiba kijavítása és a riasztás nyugtázása után a töltést manuálisan kell újraindítani (Működtetés Program áttekintése kártya Betöltés Töltési beállítások).</p>

6.1.2.2 Adagolóvezeték emelése – célállomás behordása

Az adagolás/töltés nem végezhető el az előtoló vezeték emeléséből származó riasztások esetén. A vezérlő szünetelteti az adagolást/töltést, és riasztást generál.

Hiba	Ok	Megoldás
<p>A töltés nem indul el:</p> <ul style="list-style-type: none"> - az adagolórendszer szünetel. <p>Az etetés nem indul el:</p> <ul style="list-style-type: none"> - a takarmányozási rendszer az adott állattípushoz van szüneteltetve. 	<p>Egy vagy több adagolóvezeték állapota helytelen.</p> <p>Egy vagy több adagolóvezeték magassága helytelen.</p>	<p>Ellenőrizze, hogy az emelőrendszer beállítása Auto a Program áttekintése Takarmánylánc-felvonó beállítások Kézi mód menüben.</p>
<p>Pozícióriasztás:</p> <ul style="list-style-type: none"> - a megfelelő emelőmotor leáll. - A riasztás kikapcsol, ha az emelő következő állapota megváltozik (Betöltés/Etetés/Megállítás). 	<p>Az adagolóvezeték a beállított időn belül nem érte el a kívánt pozíciót.</p>	<p>Ellenőrizze az emelőmotorokat.</p> <p>Ellenőrizze az ébresztési idő beállítását a menüben Beállítások Riasztások Termelés Takarmánylánc-felvonó menüpontban.</p>



Menu gomb |



Beállítások |



Riasztások | Termelés | Takarmánylánc-felvonó

A takarmányozási lánc felvonója nem mozgott töltési helyzetbe / Takarmányozás helyzete / Parkolási helyzet	A riasztás típusának kiválasztása a különböző pozíciókhoz.
A parkolási helyzetbe vagy a parkolási helyzetből való mozgás maximális ideje	Annak beállítása, hogy mennyi ideig tart az adagolóvezeték a kívánt pozíció elérése (gyári beállítás: 15 perc).
A töltési és takarmányozási helyzetek közötti mozgás maximális ideje	Annak beállítása, hogy mennyi ideig tart az adagolóvezeték a kívánt pozíció elérése (gyári beállítás: 5 perc).

6.1.3 Víz riasztások

Ezek a riasztások automatikusan leválaszthatók a ciklus/állomány indításánál a **Riasztási nap indítása** menüpontban.

☰ Menü gomb | 🏠 Beállítások | 🔔 Riasztások | 🌿 Termelés | 💧 Víz

Min. és max. víz riasztás	<p>A riasztások az állatok vízfogyasztási mintáinak felügyeletét szolgálják.</p> <p>A riasztási határérték a maximum és a minimum vízfogyasztásnál a normál fogyasztás beállított százaléka.</p> <p>A vezérlő a normál fogyasztást a jelenlegi 24 órás periódus és a 24 órás periódus összehasonlításával számítja ki, amely két órával régebbi. 13:00 órakor például az előző nap 11:00 és az aznap 11:00 közötti időszakot nézi.</p> <p>Válassza ki, hogy a víz ki legyen-e kapcsolva, amikor riasztás keletkezik. Az összes víz riasztás nyugtázása után a nevelőtér vezérlése újra bekapcsolja a vizet.</p>
	<p>Vízvezérléssel</p> <p>Ezeket a riasztásokat a vízrendszerben történő szivárgás és leállások felügyeletére alkalmasak.</p>
Nincs elég víz	<p>Riasztást küld, ha a vízóra által mért vízfogyasztás túl alacsony egy adott időszakon belül.</p> <p>Javasolt a riasztást 1,0 l/percre, a felügyeleti időt pedig 30 percre állítani. Riasztás akkor történik, ha fogyasztás félóránként 30 liter alá esik.</p>
Túl sok víz riasztás, ha nyitva	<p>Riasztást küld, ha a vízóra által mért vízfogyasztás túl magas egy adott időszakon belül.</p> <p>A vízellátás kapacitásától függően a rendszer egy bizonyos mennyiségű vizet képes biztosítani időegységenként.</p> <p>Riasztást küld, ha a rendszer túl hosszú ideig működik maximum kimenettel.</p> <p>Ha vízrelé van csatlakoztatva, akkor a vízellátás elzáródik, ha túl nagy a vízfogyasztás.</p> <p><i>Útmutató a riasztási határérték beállításához:</i></p> <p>Az aktuális vízórán percenként átfolyó víz mennyiségét méri. A riasztási határértéket a mért értéknél 1 literrel alacsonyabb értékre állítsa be. Állítsa a felügyeleti időt 30 percre.</p>
Túl sok víz riasztás, amikor zárva	<p>A riasztó ellenőrzi, hogy a vízrendszer ki van-e kapcsolva, amikor kell.</p> <p>A riasztás javasolt alapértéke 0,1 l/perc, a felügyeleti idő pedig 30 perc.</p>
Vízszint riasztás	<p>Az ébresztés előtti idő beállítása.</p> <p>A vezérlő addig nem indít riasztást, amíg a vízszintet nem rögzítik kikapcsolt állapotként (15 perc). Biztosítja, hogy az állattartó vízszintjének rövid változásai ne váltsák ki a riasztást.</p> <p>A vezérlő nem módosítja a vízszintjelző szabályozását.</p>
Riasztás kezdeti napja	<p>Automatikus leválasztás a ciklus/állomány indításánál. A téves riasztások elkerülésére megadhatja, hogy hány napnak kell elteltie, mielőtt a vezérlő vízriasztást adna ki.</p>

Vízszint riasztás

(Csak DOL 100 vízzel történő célállomás és rétegadagolás esetén)

A riasztó figyel, hogy a vízszint megfelelő-e. Ha a vízszint nem elegendő 15 percnél tovább (gyári beállítás), riasztást generál.

Tekintse meg a **Termelés | Víz | Vízszint Riasztások** menüt, hogy megtudja, mely bemeneti csatlakozókon van riasztás.

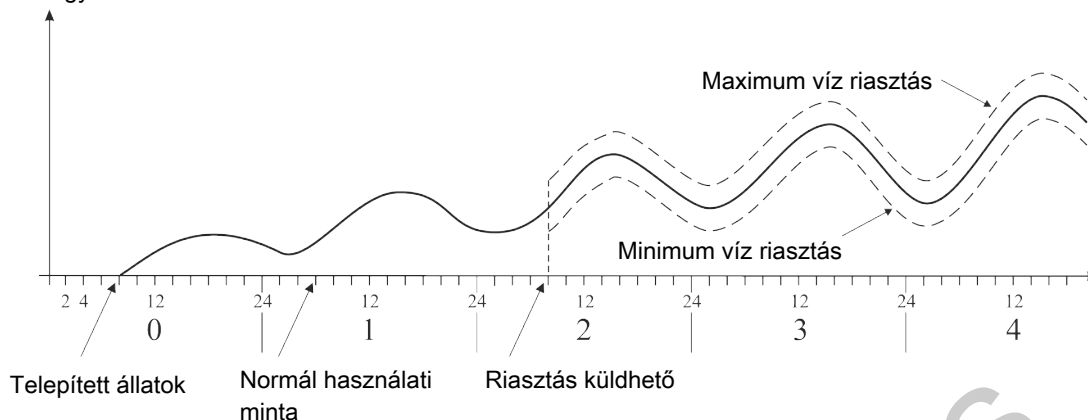
Vízfogyasztás 24 óránként

ábra 16: Példa a minimum és a maximum vízriasztásra

A vezérlő riasztást küld, amikor a rendszer túllépi a maximum vízfogyasztást, vagy a fogyasztás a minimum vízfogyasztás határértéke alá esik.

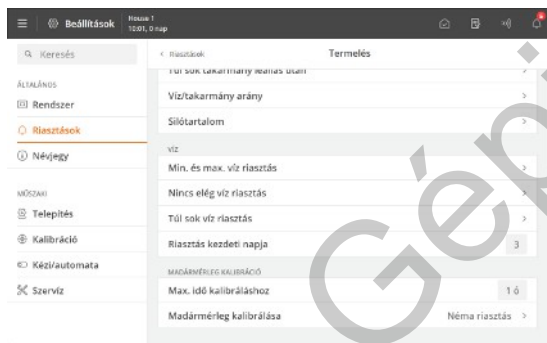

Az állatok vízfogyasztásában eltérő okok eredményezhetnek olyan ingadozásokat, amelyek mind riasztást váltanak ki. Például, riasztást küld, ha több állat van az állományban, vagy ha néhány állatot levágunk, egy esetleges járvány kitörése esetén, vagy a vízcső megrepedésekor.

**Riasztás kezdeti napja**

Ha nagyobb változás következik be az istállóban élő állatok számát illetően, akkor legalább 26 órának el kell teltie, mielőtt a vezérlő elindíthatja a riasztást.

A téves riasztások elkerülésére megadhatja, hogy hány napnak kell elteltie, mielőtt a vezérlő vízriasztást adna ki.

6.1.4 Fészekriasztások

A fészekvezérlő telepítésétől függően a vezérlő riasztást vált ki, ha a fészkek nem nyíltak ki és/vagy záródtak be a szükséges módon.

Amíg aktív a riasztás, a vezérlő nem nyitja ki és zárja be a fészkeket. A felhasználónak nyugtáznia kell a riasztást, mielőtt ismét beállításra kerülne sor.

**Riasztások | Termelés | A fészkek nincsenek kinyitva/A fészkek nincsenek bezárva**

Fészkek zárásának max. ideje Annak az időtartamnak a beállítása, ameddig a fészkeknek nyitva/zárva kell lenniük a fészkelőprogram szerint, és amíg a vezérlő riasztást nem vált ki.

A fészkek nyitásának max. ideje

6.1.5 Kaparóterület riasztás

A funkció telepítésétől függően a vezérlő riasztást ad, ha a karcoló terület nem nyílik ki és/vagy záródik be szükség szerint.

Amíg a riasztás aktív, a vezérlő nem nyitja ki és zárja le a karcoló területet. A felhasználónak nyugtáznia kell a riasztást, mielőtt ismét beállításra kerülne sor.



Riasztások | Termelés | Kaparóterületek nincsenek kinyitva/Kaparóterületek nincsenek bezárva

Max. idő az kaparóterületek nyitására A riasztás figyel, hogy a karcoló terület a beállított időtartamon belül nyitva/zárva van-e.

Max. idő a kaparófelületek bezárására

6.1.6 EggScan - tojásszámláló



Menü gomb |



Beállítások



Riasztások | Termelés | Tojás

Riasztás előtti idő – EggScan Az ébresztés előtti idő beállítása.

A vezérlő riasztást vált ki, ha egy vagy több csatlakoztatott tojásszámlálón hiba lép fel.

Lásd még a **Műszaki** | **Szerviz** | **Telepítés** menüt.

6.1.6.1 Víz riasztások

Ezek a riasztások automatikusan leválaszthatók a ciklus/állomány indításánál a **Riasztási nap indítása** menüpontban.



Menü gomb |



Beállítások



Riasztások | Termelés | Víz

Min. és max. víz riasztás

A riasztások az állatok vízfogyasztási mintáinak felügyeletét szolgálják.

A riasztási határérték a maximum és a minimum vízfogyasztásnál a normál fogyasztás beállított százaléka.

A vezérlő a normál fogyasztást a jelenlegi 24 órás periódus és a 24 órás periódus összehasonlításával számítja ki, amely két órával régebbi. 13:00 órakor például az előző nap 11:00 és az aznap 11:00 közötti időszakot nézi.

Válassza ki, hogy a víz ki legyen-e kapcsolva, amikor riasztás keletkezik. Az összes víz riasztás nyugtázása után a nevelőtér vezérlése újra bekapcsolja a vizet.

Vízvezérléssel

Ezeket a riasztásokat a vízrendszerben történő szivárgás és leállások felügyeletére alkalmasak.

Nincs elég víz

Riasztást küld, ha a vízóra által mért vízfogyasztás túl alacsony egy adott időszakon belül.

Javasolt a riasztást 1,0 l/percre, a felügyeleti időt pedig 30 percre állítani. Riasztás akkor történik, ha fogyasztás félóránként 30 liter alá esik.

Túl sok víz riasztás, ha nyitva	<p>Riasztást küld, ha a vízóra által mért vízfogyasztás túl magas egy adott időszakon belül.</p> <p>A vízellátás kapacitásától függően a rendszer egy bizonyos mennyiségű vizet képes biztosítani időegységként.</p> <p>Riasztást küld, ha a rendszer túl hosszú ideig működik maximum kimenettel.</p> <p>Ha vízrelé van csatlakoztatva, akkor a vízellátás elzáródik, ha túl nagy a vízfogyasztás.</p> <p><i>Útmutató a riasztási határérték beállításához:</i></p> <p>Az aktuális vízórán percenként átfolyó víz mennyiségét méri. A riasztási határértéket a mért értéknél 1 literrel alacsonyabb értékre állítsa be. Állítsa a felügyeleti időt 30 percre.</p>
Túl sok víz riasztás, amikor zárva	<p>A riasztó ellenőrzi, hogy a vízrendszer ki van-e kapcsolva, amikor kell.</p> <p>A riasztás javasolt alapértéke 0,1 l/perc, a felügyeleti idő pedig 30 perc.</p>
Vízszint riasztás	<p>Az ébresztés előtti idő beállítása.</p> <p>A vezérlő addig nem indít riasztást, amíg a vízszintet nem rögzítik kikapcsolt állapotként (15 perc). Biztosítja, hogy az állattartó vízszintjének rövid változásai ne váltsák ki a riasztást.</p> <p>A vezérlő nem módosítja a vízszintjelző szabályozását.</p>
Riasztás kezdeti napja	<p>Automatikus leválasztás a ciklus/állomány indításánál. A téves riasztások elkerülésére megadhatja, hogy hány napnak kell eltelnie, mielőtt a vezérlő vízriasztást adna ki.</p>

6.2 Mester/kliens riasztások

Ha a vezérlő úgy van beállítva, hogy más vezérlőkkel is megosztja a berendezéseket, akkor az esetben ad ki riasztást, ha a vezérlők közötti kapcsolat megszakad. A „kliens” vezérlő a hálózati kapcsolat helyreállásáig a „mester” vezérlőberendezéstől kapott legutóbbi értéknek megfelelően folytatja a szabályozást.

 Menü gomb |  Beállítások |  Riasztások

Nincs kapcsolat a Klienssel Állítsa be a riasztási módot **Súlyos**, **Enyhe** vagy **Deaktiválva**.

Nincs kapcsolat a Gazdával

7 Karbantartási utasítások

Az istállóvezérlő nem igényel karbantartást a megfelelő működéshez.

A riasztórendszert hetente tesztelje.

Csak eredeti pótalkatrészeket használjon.

Vegye figyelembe, hogy az istállóvezérlő élettartama meghosszabbítható, ha mindig csatlakoztatva marad, mivel ezzel szárazon és kondenzvíztől mentesen tartja.

Zárja le a képernyőt tisztításhoz

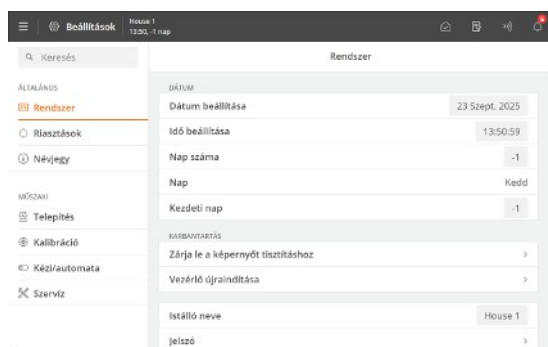

Amikor a vezérlőt tisztítani szükséges, a képernyőt zárolni lehet a tisztítás során előforduló akaratlan kezelés elkerülése érdekében.

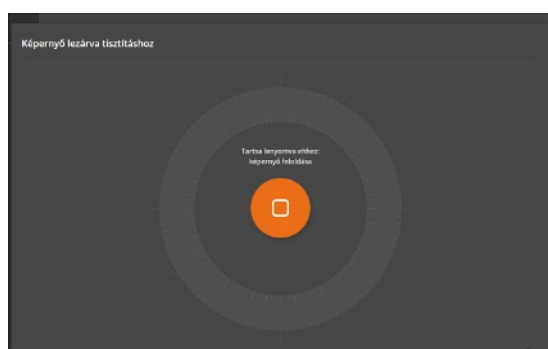

A képernyő zárolásához nyomja meg:  Menü gomb |  **Beállítások** | **Általános** | **rendszer** | **Karbantartás** | **Zárolási képernyő a tisztításhoz**.

Nyomja meg és tartsa lenyomva 5 mp-ig a képernyő feloldásához.

A vezérlő 15 perc után automatikusan törli a zárolást.

7.1 Tisztítás



A terméket vizes, majdnem szárazra kicsavart kendővel tisztítsa, és kerülje az alábbiak használatát:

- nagynyomású mosó
- oldószerek
- korrozív hatású/lúgos szerek

Javssoljuk, hogy ciklusonként végezzék ek a madárméreg kalibrációját. Lásd még: Műszaki kézikönyv.

7.2 Újrahasznosítás/ártalmatlanítás



A címke azt jelzi, hogy a terméket nem szabad általános hulladékként leselejtezni, hanem elektromos hulladékként kell kezelni.



A címke azt jelzi, hogy a termék alkalmas az újrahasznosításra.

A vevőknek legyen lehetőségük arra, hogy a termékeket elszállítsák a helyi gyűjtő/újrahasznosító helyre a helyi rendelkezéseknek megfelelően. Az újrahasznosító állomás ezután elintézi a termékek tanúsítvánnyal ellátott üzembe, újrahasznosításra és újrafelhasználásra történő elszállítását.

Gépi fordítás

Big Dutchman International GmbH • Calveslage • Auf der lage 2 • 49377 Vechta; Germany
Tel. +49(0)4447/801-0 • Fax +49(0)4447/801-237 • big@bigdutchman.com



Big Dutchman.